

**CL60CGRF 3663602553052**

V10818

**NOTE: A4 and has been resized to A5**



SEPARATIONS	JOB INFO	
 <p>PROCESS BLACK</p>	PID #: 00001 Agency job #: GLOA11648 Product Description: Cooker Hood CLCG60RF Barcode: 3663602553052	Brand: Cooke & Lewis Brand Contact: emma.richardson@kingfisher.com Vendor: Global Asian No. of new line drawings: xx Page size A5 / No. of printed pages 84
	VERSION #	
	<div style="display: flex; justify-content: space-around; align-items: center;"> <div style="text-align: center;"> <b>1</b>  <small>12/06/18 TJB</small> </div> <div style="text-align: center;"> <b>2</b>  <small>21/06/18 JACKIE</small> </div> <div style="text-align: center;"> <b>3</b>  <small>22/06/18 JACKIE</small> </div> <div style="text-align: center;"> <b>4</b>  <small>16/07/18 DLS</small> </div> <div style="text-align: center;"> <b>R</b>  <small>14/08/18 DLS</small> </div> <div style="text-align: center;"> <b>6</b>  <small>00/00/18 INITIALS</small> </div> <div style="text-align: center;"> <b>7</b>  <small>00/00/18 INITIALS</small> </div> <div style="text-align: center;"> <b>8</b>  <small>00/00/18 INITIALS</small> </div> </div>	
<p>This file is the property of Kingfisher Group Plc. No copying, alteration or amendment is permitted without written authorisation from the Kingfisher Brand Team.</p> <p>翠丰集团不会以专色(PMS)作参考，请参照已提供的印刷标准及Lab色彩数值生产以符合印刷品之标准。本文件的版权归翠丰集团所有。未经翠丰品牌团队的书面同意，不得对本文件进行复制、变更或修改。</p>		



**EN** **IMPORTANT** - Please read carefully the separate safety guide before use.

**FR** **IMPORTANT** - Lire attentivement le guide de sécurité séparé avant utilisation.

**PL** **WAŻNE** - Przed użyciem proszę dokładnie zapoznać się z instrukcją bezpieczeństwa.

**DE** **WICHTIG** - Bitte lesen sie die separaten sicherheitsanweisungen vor gebrauch.

**RU** **ВАЖНО** - Пожалуйста, внимательно прочитайте отдельное руководство по технике безопасности перед использованием.

**RO** **IMPORTANT** - Vă rugăm să citiți cu atenție ghidul de siguranță separat înainte de utilizare.

**ES** **IMPORTANTE** - Lea atentamente la guía de seguridad separado antes de utilizar.

**PT** **IMPORTANTE** - Leia atentamente o guia de segurança separado antes de usar.

**TR** **ÖNEMLİ** - Kullanmadan önce emniyet kurallarını lütfen dikkatle okuyun.

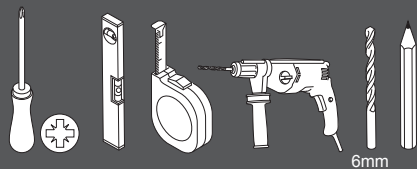
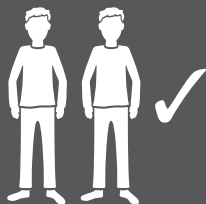

6mm

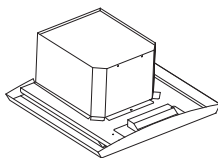

[01] x1

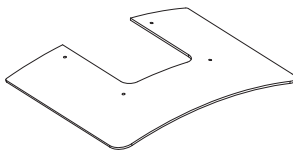

[02] x1

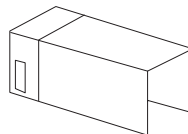

[03] x1



[04] x1

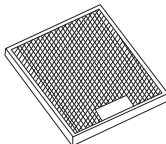

[05] x1

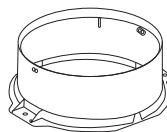

[06] x1

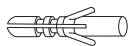

[07] x6



[08] x6  
(4 x 32mm)



[09] x4  
(3.5 x 10mm)



[10] x4



[11] x4



[12] x4



[13] x1

- EN Not included
- FR Non inclus
- PL Nie dołączono
- DE Nicht inbegriffen
- RU Не прилагается
- RO Nu este inclus
- ES No incluido
- PT Não incluída
- TR Dahil değildir



VENT PACK (Ø150mm)  
3663602843153

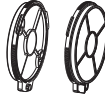

CARBFILT4  
3663602843092

EN This appliance includes a universal motor body. Replacement glass panels are available. Please contact the customer service helpline for advice at the end of the Care & Maintenance section.

FR Cet appareil comprend un corps de moteur universel. Des panneaux de verre de remplacement sont disponibles. Contacter le service client par téléphone pour obtenir des conseils, dont le numéro se trouve à la fin de la section Entretien.

PL To urządzenie jest wyposażone w uniwersalną obudowę silnika. Dostępne są wymienne panele szklane. Skorzystać z infolinii dla klientów w celu uzyskania porady – patrz koniec części Konserwacja i utrzymanie.

DE Im Lieferumfang dieses Geräts ist ein Universal-Motorgehäuse enthalten. Ersatz-Glasscheiben sind verfügbar. Bei Fragen hierzu nutzen Sie bitte die Kundendienst-Hotline, die Sie am Ende des Abschnitts Pflege & Wartung finden.

RU Прибор оборудован универсальным электродвигателем. Доступны запасные стеклянные панели. Обратитесь за помощью в Центр обслуживания клиентов (см. информацию в конце раздела «Уход и обслуживание»).

RO Acest aparat include un corp de motor universal. Sunt disponibile panouri de schimb din sticlă. Pentru sfaturi, contactați serviciul de asistență clienți, la finalul secțiunii Îngrijire și întreținere.

ES Este aparato incluye una carcasa de motor universal. Hay disponibles paneles de cristal de repuesto. Póngase en contacto con el servicio de atención telefónica al cliente para recibir asesoramiento; encontrará los datos al final de la sección Cuidado y mantenimiento.

PT Este aparelho inclui um corpo de motor universal. Estão disponíveis painéis de vidro de substituição. Para obter aconselhamento, contacte a linha de atendimento ao cliente que se encontra na parte final da secção Cuidados e manutenção.

TR Bu cihazda genel amaçlı bir motor gövdesi bulunur. Yedek cam panelleri mevcuttur. Tavsiye için lütfen Bakım ve Muhafaza bölümünün sonunda belirtilen müşteri hizmetleri yardımıyla iletişime geçin.



EN Preparation    FR Préparation    PL Przygotowanie  
 DE Vorbereitung    RU Подготовка    RO Pregătire  
 ES Preparación    PT Preparação    TR Hazırlık

2



EN Installation    FR Installation    PL Instalacja  
 DE Installation    RU Установка    RO Instalare  
 ES Instalación    PT Instalação    TR Montaj

5



EN Use    FR Utilisation    PL Użytkowanie    DE Benutzung    RU Использование  
 RO Utilizare    ES Uso    PT Utilização    TR Kullanım

EN	29	RO	59
FR	35	ES	65
PL	41	PT	71
DE	47	TR	77
RUS	53		



+



EN Care & maintenance    FR Entretien et maintenance  
 PL Pielęgnacja i konserwacja    DE Pflege und Wartung  
 RU Уход и обслуживание    RO Îngrijire și întreținere  
 ES Cuidados y Mantenimiento    PT Cuidados e manutenção  
 TR Bakım ve Onarım

EN	33	RO	63
FR	39	ES	69
PL	45	PT	75
DE	51	TR	81
RUS	57		



EN Installation  
 DE Installation  
 ES Instalación

FR Installation  
 RU Установка  
 PT Instalação

PL Instalacja  
 RO Instalare  
 TR Montaj

ⓘ This appliance must be installed correctly by a qualified person, strictly following the manufacturer's instructions.

**Warning:** Danger of electric shock! The power supply must be cut off before the appliance is installed completely.

Only a qualified person in compliance with the instructions provided can install the appliance. The manufacturer declines all responsibility for improper installation, which may harm persons and animals and cause damage.

Check the package and make sure you have all of the parts listed.

Decide on the appropriate location for your product.

This product contains glass, please take care fitting or handling to prevent personal injury or damage to the product.

**Important:** If the room contains a fuel burning appliance, such as a gas, or oil fired, central heating boiler, which is not of the 'Balanced Flue' type, you should make sure that there is adequate air inlet into the room at all times so that fumes from the boiler are not drawn back into the room by the Cooker Hood.

The specifications plate is available on this appliance. This plate displays all the necessary identification information for ordering replacement parts.

If you sell the appliance, give it away, or leave it behind when you move house, make sure you also pass on this manual so that the new owner can become familiar with the appliance and its safety warnings.

ⓘ Cet appareil doit être correctement installé par une personne qualifiée, en suivant rigoureusement les instructions du fabricant.

**Avertissement :** Risque de choc électrique ! L'alimentation électrique doit être coupée avant que l'appareil ne soit installé complètement.

Seule une personne qualifiée, conformément aux instructions fournies, peut installer l'appareil. Le fabricant décline toute responsabilité en cas d'installation incorrecte susceptible de blesser des personnes et des animaux et de provoquer des dommages.

Vérifier l'emballage et s'assurer qu'il contient toutes les pièces énumérées.

Décider de l'emplacement approprié pour votre produit.

Ce produit comporte du verre, rester prudent lors du montage ou de la manipulation pour éviter toute blessure ou dommage du produit.

**Important :** si la pièce est équipée d'un appareil à combustion, par exemple une chaudière centrale au gaz ou au fioul, qui n'est pas de type « insert étanche », vous devez vous assurer qu'une quantité suffisante d'air entre dans la pièce, de sorte que les vapeurs provenant de la chaudière ne soient pas renvoyées dans la pièce par la hotte de cuisine.

La plaque signalétique est disponible sur cet appareil. Cette plaque affiche toutes les informations d'identification nécessaires pour commander des pièces de rechange.

Si vous vendez l'appareil, si vous le donnez, ou si vous le laissez lors de votre déménagement, assurez-vous de transmettre ce manuel de façon à ce que le nouveau propriétaire puisse se familiariser avec l'appareil et les avertissements de sécurité.

☛ To urządzenie musi zostać prawidłowo zamontowane przez wykwalifikowaną osobę, ściśle przestrzegającą instrukcji producenta.

**Ostrzeżenie:** Niebezpieczeństwo porażenia prądem! Zasilanie musi być odcięte do momentu zakończenia montażu urządzenia.

Urządzenie może zamontować wyłącznie wykwalifikowana osoba, postępując zgodnie z dostarczoną instrukcją. Producent nie ponosi żadnej odpowiedzialności za nieprawidłowy montaż, który może spowodować obrażenia u ludzi i zwierząt lub uszkodzenia mienia.

Sprawdzić zawartość opakowania i upewnić się, że zawiera części wymienione w specyfikacji.

Wybrać odpowiednie miejsce montażu produktu.

Ten produkt zawiera szkło; podczas montażu lub obsługi zachować ostrożność, aby uniknąć obrażeń ciała i uszkodzeń mienia.

**Ważne:** Jeśli w pomieszczeniu znajduje się urządzenie zasilane paliwem, takim jak gaz, lub zasilany olejem kocioł centralnego ogrzewania, który nie jest wyposażony w zamkniętą komorę spalania, należy upewnić się, że w pomieszczeniu przez cały czas dostępny jest odpowiedni wlot powietrza, aby opary generowane przez kocioł nie były zasysane przez okap kuchenny.

Na urządzeniu znajduje się tabliczka znamionowa. Tabliczka przedstawia wszystkie informacje dotyczące specyfikacji potrzebne do zamówienia części zamiennych.

W przypadku sprzedaży urządzenia, przekazania go innym osobom lub pozostawienia w domu po wyprowadzce należy przekazać nowemu właścicielowi tę instrukcję obsługi, aby umożliwić mu zaznajomienie się z urządzeniem i ostrzeżeniami dotyczącymi bezpieczeństwa.

☛ Dieses Gerät ist korrekt und durch eine entsprechend qualifizierte Person unter Beachtung der Herstelleranweisungen zu installieren.

**Warnung:** Stromschlaggefahr! Vor der Installation des Geräts muss die Stromversorgung ausgeschaltet werden.

Die Installation des Geräts darf ausschließlich durch eine entsprechend qualifizierte Person und unter Beachtung der Anweisungen erfolgen. Der Hersteller haftet nicht für eine unsachgemäße Installation, die zu Verletzungen von Menschen und Tieren führen und Schäden verursachen kann.

Überprüfen Sie die Verpackung und stellen Sie sicher, dass alle aufgeführten Teile in der Packung vorhanden sind.

Wählen Sie einen geeigneten Einsatzort für Ihr Produkt.

Dieses Produkt enthält Glas. Gehen Sie beim Montieren und Handhaben umsichtig vor, um Verletzungen oder eine Beschädigung des Produkts zu vermeiden.

**Wichtig:** Befindet sich im Raum eine Vorrichtung zum Verbrennen von Brennstoff, beispielsweise eine Gas- oder Ölzentralheizung, die über keinen Ausgleichsabzug verfügt, sollten Sie sicherstellen, dass der Raum permanent mit ausreichend Frischluft versorgt wird, sodass keine Brandgase der Heizung von der Dunstabzugshaube in den Raum zurückgesaugt werden.

Auf dem Gerät befindet sich ein Typenschild. Auf diesem Schild befinden sich alle für die Bestellung von Ersatzteilen erforderlichen Informationen.

Wenn Sie das Gerät bei einem Umzug verkaufen, verschenken oder zurücklassen, stellen Sie bitte sicher, dass Sie dieses Handbuch weitergeben, sodass sich der neue Besitzer mit dem Gerät und seinen Sicherheitshinweisen vertraut machen kann.

☛ Установка прибора должна производиться квалифицированным специалистом со строгим соблюдением инструкций изготовителя.

**Предупреждение.** Риск поражения электрическим током! Не подключайте прибор к источнику питания до полного завершения установки.

Установка может производиться только квалифицированным специалистом в соответствии с приведенными инструкциями. Изготовитель снимает с себя всю ответственность за

nepravilnă instalare, care poate provoca daune și răni oamenilor și animalelor.

Verificați pachetul de livrare și verificați prezența tuturor pieselor enumerate.

Stabiliți locul potrivit pentru instalarea aparatului.

Aparatul conține elemente din sticlă, prin urmare, pentru a evita răni și deteriorarea aparatului, respectați măsurile de precauție la instalare și utilizare.

**Important!** Dacă în încăperea în care este instalat aparatul este un sistem de încălzire centralizată, verificați că în încăperea în care este instalat aparatul există un aport de aer proaspăt în mod continuu, astfel încât gazele arse să nu fie reținute în încăperea în care este instalat aparatul.

Pe aparat este o etichetă cu caracteristici tehnice. Ea conține toate informațiile necesare pentru comandarea pieselor de schimb.

Dacă intenționați să vindeți aparatul, să îl oferiți sau să îl lăsați altcuiva, transmiteți acest manual și informațiile de siguranță noului proprietar, astfel încât acesta să se familiarizeze cu aparatul și cu avertismentele de siguranță.

Ⓜ Acest aparat trebuie instalat de o persoană calificată, urmând cu strictețe instrucțiunile producătorului.

**Avvertisment:** Pericol de electrocutare! Alimentarea trebuie întreruptă înainte de montarea completă a aparatului.

Doar o persoană calificată în conformitate cu instrucțiunile furnizate poate instala aparatul. Producătorul nu își asumă nicio responsabilitate pentru instalarea necorespunzătoare, ceea ce poate cauza răni persoanelor și animalelor și poate cauza daune.

Verificați ambalajul și asigurați-vă că aveți toate piesele specificate.

Decideți asupra unei locații adecvate pentru produsul dvs.

Acest produs conține sticlă, aveți grijă la montare sau manipulare pentru a preveni răni corporale sau deteriorarea produsului.

**Important:** În cazul în care încăperea conține un dispozitiv care funcționează pe bază de combustibil, precum un boiler pentru încălzire centralizată pe bază de gaz sau ulei, care nu este de tipul „Tiraj echilibrat”, asigurați-vă că există un aport de aer proaspăt în încăperea în care este instalat aparatul în mod continuu, astfel încât gazele arse să nu fie reținute în încăperea în care este instalat aparatul.

Plăcuța cu specificații este disponibilă pe aparat. Pe plăcuță sunt afișate toate informațiile de identificare necesare pentru comandarea pieselor de schimb.

Dacă vindeți, donați sau abandonați aparatul când vă mutați în altă casă, predați și acest manual noului proprietar, pentru ca acesta să se familiarizeze cu aparatul și cu avertismentele de siguranță.

Ⓜ Este necesar să se instaleze aparatul corect de către o persoană calificată și să se respecte strict instrucțiunile de instalare.

**Advertencia:** Peligro de descarga eléctrica. La alimentación debe permanecer cortada hasta que el dispositivo esté completamente instalado.

Solo debe instalar el aparato una persona cualificada que debe, además, seguir las instrucciones suministradas. El fabricante declina cualquier responsabilidad por una instalación incorrecta, que puede causar lesiones a personas y animales, y provocar daños.

Compruebe el paquete y asegúrese de tener todas las piezas de la lista.

Decida sobre la ubicación adecuada para el producto.

Este producto contiene cristal. Tenga cuidado durante el montaje o la manipulación para evitar lesiones personales o daños en el producto.

**Importante:** Si en la habitación hay un aparato que use combustible, como una caldera de calefacción central de gas o gasóleo que no sea del tipo “estanco”, debe asegurarse de que haya una entrada de aire suficiente y constante para que la campana extractora no vuelva a introducir los gases de la caldera en la habitación.

Este dispositivo cuenta con una placa de especificaciones que muestra toda la información de identificación necesaria para realizar pedidos de piezas de recambio.

Si vende, regala o deja instalado el aparato al mudarse de casa, asegúrese de pasar también este manual para que el nuevo propietario pueda familiarizarse con el aparato y las advertencias de seguridad.

Ⓜ Este aparelho tem de ser instalado corretamente, por uma pessoa qualificada, seguindo rigorosamente as instruções do fabricante.

**Aviso:** perigo de choque elétrico! A alimentação tem de ser cortada antes de o aparelho ser completamente instalado.

O aparelho só pode ser instalado por uma pessoa qualificada, em conformidade com o manual de instruções fornecido. O fabricante recusa qualquer responsabilidade por uma instalação incorreta que possa prejudicar pessoas e animais e causar danos.

Verifique a embalagem e certifique-se de que dispõe de todas as peças indicadas.

Escolha o local adequado para o produto.

Este produto contém vidro, pelo que deve ter cuidado durante a instalação ou utilização para evitar ferimentos pessoais ou danos no produto.

**Importante:** se existir na divisão um aparelho que consuma combustível, como, por exemplo, uma caldeira de aquecimento central a gás ou a óleo de combustível, que não seja do tipo “Balanced Flue”, deve certificar-se de que existe uma entrada de ar adequada na divisão, para que os vapores da caldeira não regressem à divisão pelo exaustor.

A placa de especificações está disponível neste aparelho. Esta placa apresenta todas as informações de identificação necessárias para encomendar peças de substituição.

Se vender o aparelho, o oferecer ou deixar ao próximo morador quando mudar de casa, certifique-se de que entrega este manual, para que o novo proprietário se possa familiarizar com o aparelho e os respetivos avisos de segurança.

Ⓜ Bu cihaz, üreticinin talimatlarına tamamen uyularak uzman bir kişi tarafından doğru şekilde monte edilmelidir.

**Uyarı:** Elektrik çarpması tehlikesi bulunur! Cihaz tamamen monte edilene kadar güç kaynağı kapalı olmalıdır.

Yalnızca uzman bir kişi, belirtilen talimatlara uygun olarak cihazı monte edebilir. Üretici, insanlara ve hayvanlara zarar verebilecek ve hasara neden olabilecek hatalı montaj konusunda hiçbir sorumluluk kabul etmez.

Ambalaj içeriğini kontrol edin ve listelenen parçaların hepsinin elinizde bulunduğundan emin olun.

Ürününüzü yerleştireceğiniz uygun bir yer belirleyin.

Bu ürün cam içerir, fiziksel yaralanmayı veya ürünün zarar görmesini engellemek için montaj veya taşıma sırasında lütfen dikkat edin.

**Önemli:** Odada, “Dengeli Egzoz” türü olmayan, gaz veya yakıt yakan kazan, kombi gibi yakıt yakan araçlar bulunuyorsa kazandan/kombiden çıkan dumanların Davlumbazdan odanın içine geri girmemesi için her zaman odaya yeterli hava girişi sağlandığından emin olmalısınız.

Bu cihaz üzerinde özellik plakası mevcuttur. Bu plakada, yedek parça siparişi vermek için gerekli tüm tanımlama bilgileri yer alır.



Evden taşınırken bu cihazı satarsanız, birine vererseniz veya orada bırakırsanız yeni kullanıcının cihazı ve güvenlik uyarılarını öğrenebilmesi için bu kullanım kılavuzunu da teslim ettiğinizden emin olun.

01

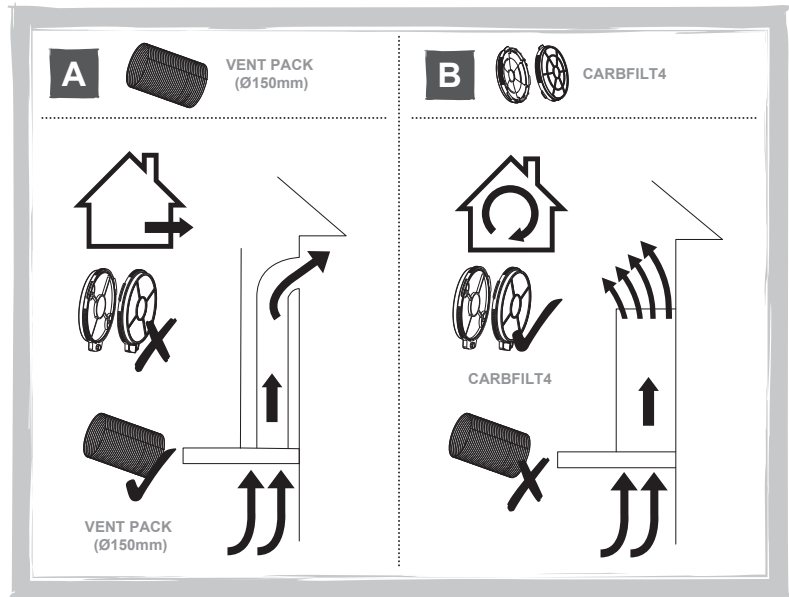

☞ Choose a type of installation: Ducted option **A** (extraction to the outside) or Recirculation option **B** (no extraction to the outside). This appliance is for installation on a wall only.

☞ Choisir un type d'installation : option avec conduit **A** (évacuation vers l'extérieur) ou option de recyclage **B** (pas d'évacuation vers l'extérieur). Cet appareil est uniquement conçu pour une installation murale.

☞ Wybrać rodzaj instalacji: Opcja kanałowa **A** (wyciąg na zewnątrz) lub opcja recykulacyjna **B** (brak wyciągu na zewnątrz). Urządzenie przeznaczone jest do montażu wyłącznie na ścianie.

☞ Wählen Sie eine Installationsart: Option A mit Rohr (Absaugung nach außen) oder Option B Umwälzung (keine Absaugung nach außen). Dieses Gerät ist nur für die Wandmontage geeignet.

☞ Выберите вариант установки: Вариант **A** с воздуховодом (с отведением воздуха наружу) или вариант **B** с рециркуляцией (без отведения воздуха наружу). Данный прибор предназначен только для настенной установки.

☞ Alegeti un tip de instalare: Opțiunea cu tubulatură **A** (evacuare în exterior) sau Opțiunea de recirculare **B** (fără evacuare în exterior). Acest aparat se poate monta numai pe un perete.

☞ Elija un tipo de instalación: Opción **A**, conducto, (extracción al exterior) u opción **B**, recirculación, (sin extracción al exterior). Este aparato solo puede instalarse en una pared.

☞ Escolha um tipo de instalação: opção **A** entubada (extração para o exterior) ou opção **B** de recirculação (sem extração para o exterior). Este aparelho destina-se exclusivamente a ser instalado numa parede.

ⓘ Montaj türü seçin: Kanallı seçenek **A** (dışarı tahliye) veya Devridaim seçeneği **B** (dışarı tahliye yok). Bu cihaz yalnızca duvara monte etmek içindir.

02

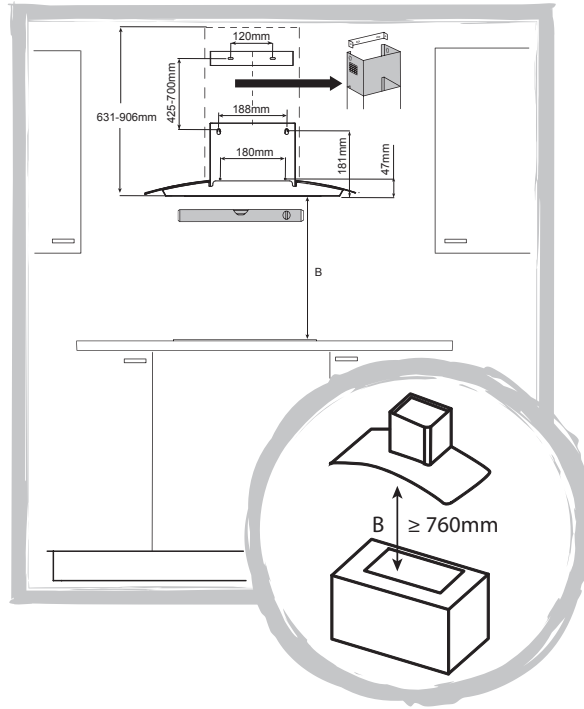

ⓘ Mark the wall with the hole positions as shown in the diagram. The fixings supplied are suitable for solid walls only. When fixing to any other type of wall use suitable alternative fixings.

**Warning: Caution!** Before drilling it is extremely important to check the wall for hidden pipes, electrical cables etc using an appropriate detection device.

For safety reasons, use only the same size fixings and screws which are recommended in this instruction manual. Failure to install the appliance in accordance with these instructions may result in electrical hazards.

Drill the holes, insert the wall plugs in all 6 holes. Insert the screws in the middle 2 holes. Maximum gap between top two holes and middle two holes should be no more than 700mm, dependent upon the ceiling height.

**WARNING:** Do not over tighten to avoid damaging the glass.

ⓘ Marquer l'emplacement des trous au mur comme indiqué sur le schéma. Les fixations fournies conviennent à des murs pleins uniquement. Lors d'une fixation sur n'importe quel autre type de mur, utiliser d'autres fixations adaptées.

**Avertissement : Attention !** Avant de percer, il est extrêmement important de vérifier si des tuyaux, des câbles électriques, etc., sont dissimulés dans le mur en utilisant un appareil de détection approprié.

Pour des raisons de sécurité, utiliser uniquement des fixations et des vis de la même taille que celles recommandées dans ce manuel d'instructions. Le non-respect des présentes instructions d'installation de l'appareil peut entraîner un danger électrique.

Percer les trous, insérer les chevilles murales dans les 6 trous. Insérer les vis dans les 2 trous du milieu. L'écart maximal entre les deux trous du haut et les deux trous du milieu ne doit pas mesurer plus de 700 mm, selon la hauteur du plafond.

**AVERTISSEMENT** : ne pas trop serrer pour éviter d'endommager le verre.

☞ Zaznaczyć na ścianie położenie otworów, jak pokazano na rysunku. Dołączone mocowania są przeznaczone wyłącznie do ścian litych. W przypadku montażu na ścianie innego typu należy użyć odpowiednich mocowań zamiennych.

**Ostrzeżenie: Przestroga!** Przed rozpoczęciem wiercenia niezwykle ważne jest, aby sprawdzić ścianę pod kątem ukrytych rur, przewodów elektrycznych itp., używając odpowiedniego urządzenia do ich wykrywania.

Ze względów bezpieczeństwa należy używać wyłącznie mocowań i śrub o takich samych rozmiarach jak te, które zostały przedstawione w niniejszej instrukcji obsługi. Niezastosowanie się do zaleceń zawartych w instrukcji obsługi podczas montażu urządzenia może skutkować powstaniem zagrożenia porażenia prądem elektrycznym.

Wywiercić otwory i włożyć kołki rozporowe we wszystkie 6 otworów. Włożyć śruby w 2 środkowe otwory. Maksymalna odległość między dwoma górnymi otworami i dwoma środkowymi otworami nie powinna przekraczać 700 mm (w zależności od wysokości sufitu).

**OSTRZEŻENIE:** Nie dokręcać zbyt mocno, aby uniknąć uszkodzenia szkła.

☞ Befestigungsmittel eignen sich ausschließlich für solide Wände. Verwenden Sie bei der Montage an anderen Wandtypen alternative Befestigungsmittel.

**Warnung: Achtung!** Vor dem Bohren muss die Wand unbedingt auf in der Wand verlaufende Rohre, Elektrokabel usw. mithilfe geeigneter Vorrichtungen geprüft werden.

Verwenden Sie aus Sicherheitsgründen nur Befestigungen und Schrauben in den Größen, die in dieser Bedienungsanleitung empfohlen werden. Die Nichtbeachtung der vorliegenden Anleitung bei der Montage des Geräts kann zu Gefahren durch elektrischen Strom führen.

Bringen Sie die Bohrungen an und setzen Sie die Dübel in alle 6 Bohrungen. Setzen Sie die Schrauben in die beiden mittleren Bohrungen. Der maximale Abstand zwischen beiden oberen Bohrungen und beiden mittleren Bohrungen sollte je nach Deckenhöhe nicht mehr als 700 mm betragen.

**WARNING:** Ziehen Sie die Schrauben nicht zu fest an, um das Glas nicht zu beschädigen.

☞ Отметьте на стене точки для крепежных отверстий, как показано на схеме. Крепежные элементы, входящие в комплект поставки, подходят только для сплошных стен. При установке прибора на любой другой тип стен используйте соответствующие альтернативные крепежные элементы.

**Предупреждение. Внимание!** Перед сверлением обязательно проверьте стену на наличие скрытых труб, электрических кабелей и т. д. с помощью подходящего детектора.

В целях соблюдения безопасности используйте винты и крепежные элементы рекомендованных в данной инструкции размеров. Установка, выполненная без соблюдения данной инструкции, может вызвать риск поражения электрическим током.

Просверлите отверстия, вставьте дюбели во все 6 отверстий. Вставьте винты в 2 средних отверстия. Максимальное расстояние между двумя верхними и средними отверстиями не должно превышать 700 мм в зависимости от высоты потолка.

**ВНИМАНИЕ!** Не затягивайте винты слишком сильно, чтобы не повредить стекло.

☞ Marcați pozițiile orificiilor pe perete, conform schiței. Suporturile furnizate sunt adecvate numai pentru pereți masivi. La montarea pe orice alt tip de perete folosiți dibluri potrivite aceluși tip de perete.

**Avertisment: Atenție!** Înainte de găurirea peretelui, este extrem de important să verificați peretele, pentru a depista țevile, cablurile electrice sau alte elemente ascunse, utilizând un dispozitiv adecvat de detectare.

Din motive de siguranță, folosiți numai diblurile și șuruburile recomandate în acest manual de instrucțiuni. Dacă aparatul nu este instalat conform prezentelor instrucțiuni, se pot produce pericole de natură electrică.

Realizați găurile, introduceți diblurile în toate cele 6 găuri. Introduceți șuruburile în cele 2 găuri din mijloc. Distanța maximă între cele două găuri superioare și cele din mijloc nu trebuie să fie mai mare de 700 mm, în funcție de înălțimea tavanului.

**AVERTISMENT:** Pentru a evita deteriorarea sticlei, nu strângeți prea tare șuruburile.

☞ Marque en la pared la posición de los orificios, tal como se muestra en el diagrama. Las fijaciones suministradas son adecuadas solo para paredes macizas. Si va a instalar el aparato en cualquier otro tipo de pared, use las fijaciones alternativas adecuadas.

**Advertencia: ¡Precaución!** Antes de taladrar, es extremadamente importante comprobar mediante un dispositivo de detección adecuado que no haya tuberías, cables eléctricos, etc., ocultos en la pared.

Por razones de seguridad, utilice solo tornillos y fijaciones del mismo tamaño que los recomendados en este manual de instrucciones. Si el dispositivo no se instala conforme a las instrucciones, pueden producirse riesgos eléctricos.

Taladre los orificios e inserte los tacos en los 6 orificios. Inserte los tornillos en los 2 orificios centrales. La distancia máxima entre los dos orificios superiores y los dos orificios centrales no debe superar los 700 mm, dependiendo de la altura del techo.

**ADVERTENCIA:** No apriete en exceso para evitar dañar el cristal.

☞ Marque a parede com as posições dos orificios, conforme ilustrado no diagrama. As fixações fornecidas só são adequadas para paredes sólidas. Se efetuar a fixação em qualquer outro tipo de parede, utilize fixações alternativas.

**Aviso: Cuidado!** Antes de perfurar, é extremamente importante utilizar um dispositivo de detecção adequado para verificar se existem tubos, cabos elétricos, entre outros, escondidos na parede.

Por motivos de segurança, utilize apenas parafusos e acessórios de fixação com o mesmo tamanho dos recomendados neste manual de instruções. A não instalação deste aparelho de acordo com as presentes instruções poderá provocar perigos elétricos.

Perfure os orificios e insira as buchas de parede em todos os 6 orificios. Insira os parafusos nos 2 orificios centrais. O espaço máximo entre os dois orificios superiores e os dois orificios centrais não deve ser superior a 70 cm, dependendo da altura do teto.

**AVISO:** não aperte em excesso para evitar danificar o vidro.

☞ Şemada gösterildiği şekilde delik yerlerini duvarda işaretleyin. Tedarik edilen sabitleyiciler yalnızca sert duvarlar için uygundur. Başka herhangi bir duvar türüne sabitleirken uygun alternatif sabitleyicileri kullanın.

**Uyarı: Dikkat!** Delmeden önce uygun bir tespit cihazıyla duvarı gizli borular, elektrik kabloları vb. bakımından kontrol etmek son derece önemlidir.

Güvenlik amacıyla yalnızca bu kullanım talimatında belirtilen ölçülerdeki sabitleyici ve vidaları kullanın. Montajın bu talimatlarda belirtildiği şekilde yapılmaması elektronik hasarlara sebep olabilir.

Delikleri delin, 6 deliğin tamamına duvar fişlerini takın. Ortadaki 2 deliğe vidaları takın. Üstteki iki delik ile ortadaki iki delik arasındaki maksimum boşluk, tavan yüksekliğine bağlı olarak en fazla 700 mm olmalıdır.

**UYARI:** Camın zarar görmesini önlemek için fazla sıkmayın.

03

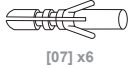

[07] x6

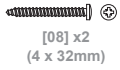
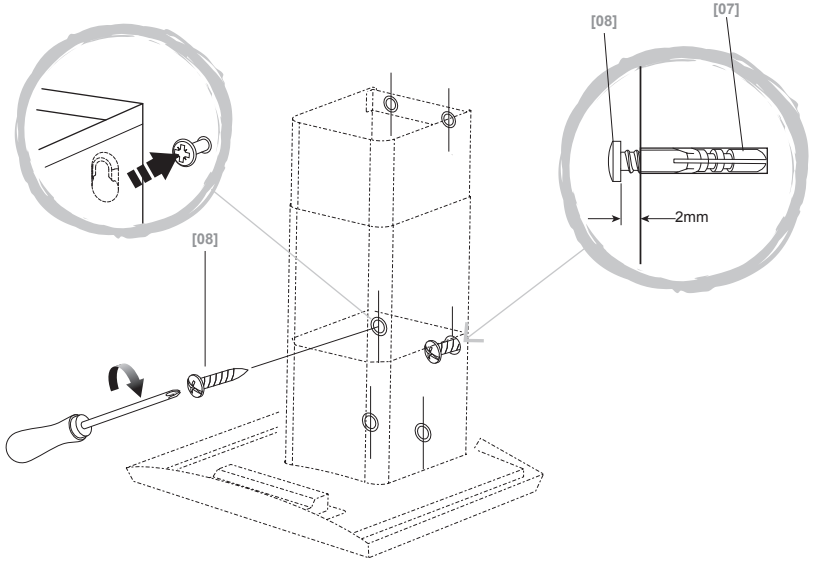
[08] x2  
(4 x 32mm)

04

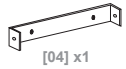

[04] x1

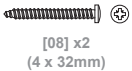
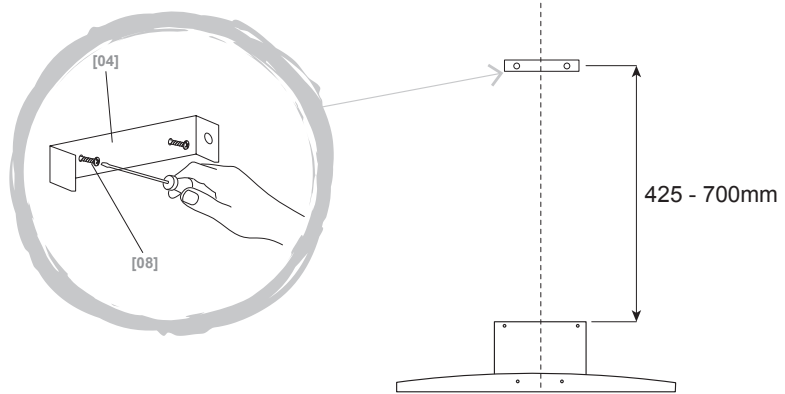
[08] x2  
(4 x 32mm)

**⚠ WARNING:** Use only the same size of fittings and mounting screws as recommended in this instruction manual. Failure to follow these instructions may result in electrical hazards.

**FR AVERTISSEMENT :** n'utiliser que des raccords et des vis de fixation de la taille recommandée dans ce manuel d'instructions. Le non-respect des présentes instructions peut entraîner un danger électrique.

**PL OSTRZEŻENIE:** Używać wyłącznie mocowań i śrub mocujących o takich samych rozmiarach jak te, które zostały podane w niniejszej instrukcji obsługi. Nieprzestrzeganie tych zaleceń może skutkować porażeniem prądem elektrycznym.

**DE WARNHINWEIS:** Verwenden Sie bei Befestigungsteilen und Schrauben immer die Größe, die in dieser Bedienungsanleitung empfohlen wird. Die Nichteinhaltung dieser Anweisungen kann zu Gefahren durch elektrischen Strom führen.

**RU ВНИМАНИЕ!** Используйте крепежные элементы и винты для монтажа только размеров, рекомендованных в настоящем руководстве. Несоблюдение данных инструкций может привести к поражению электрическим током.

**RO AVERTISMENT:** Folosiți numai elemente de fixare și șuruburi de montaj cu aceleași dimensiuni ca cele recomandate în prezentul manual. Nerespectarea prezentelor instrucțiuni poate cauza pericole de natură electrică.

**ES ADVERTENCIA:** Utilice únicamente accesorios y tornillos de montaje del mismo tamaño que los recomendados en este manual de instrucciones. Si no se siguen estas instrucciones, podrán producirse riesgos eléctricos

**PT AVISO:** utilize apenas suportes e parafusos de fixação com o tamanho recomendado neste manual de instruções. O incumprimento destas instruções pode resultar em perigos elétricos.

**TR UYARI:** Yalnızca bu talimat kılavuzunda önerilenlerle aynı ölçülere sahip teçhizat ve montaj vidaları kullanın. Bu talimatlara uyulmaması elektronik hasarlara neden olabilir.

05

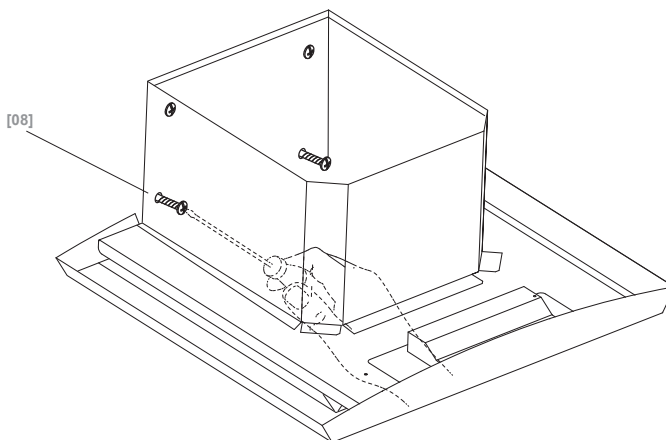

06



[11] x4



[12] x4



[13] x1



[10] x4



[02] x1

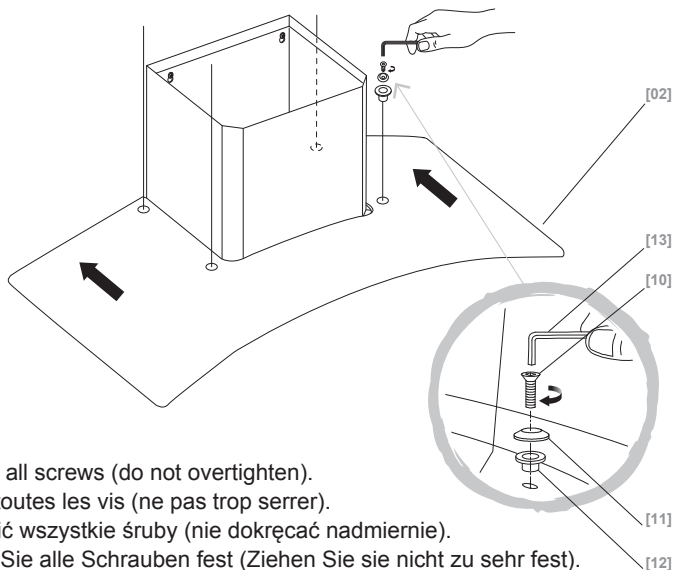

- EN Tighten all screws (do not overtighten).
- FR Serrer toutes les vis (ne pas trop serrer).
- PL Dokręcić wszystkie śruby (nie dokręcać nadmiernie).
- DE Ziehen Sie alle Schrauben fest (Ziehen Sie sie nicht zu sehr fest).
- RU Закрутите все шурупы (не перетягивайте).
- RO Strângeți toate șuruburile (nu strângeți excesiv).
- ES Apriete todos los tornillos (no apriete en exceso).
- PT Aperte todos os parafusos (não aperte demasiado).
- TR Tüm vidaları sıkın (aşırı sıkmayın).

A

- EN Only for ducted option.
- FR Uniquement pour l'option avec conduit.
- PL Tylko dla opcji z kanałem wentylacyjnym.
- DE Nur bei Option mit Rohr.
- RU Только для варианта с воздуховодом.
- RO Numai pentru opțiunea de montare cu tubulatură.
- ES Sólo para la opción con conducto.
- PT Apenas para a opção entubada.
- TR Yalnızca kanallı seçenek içindir.

07

A

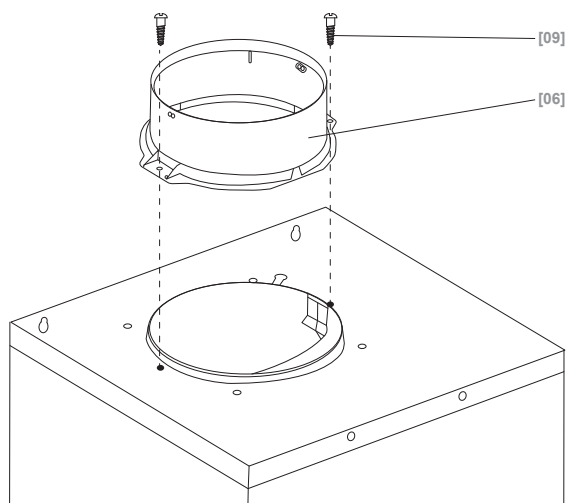

[06] x1

[09] x2  
(3.5 x 10mm)

08

A

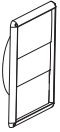

VENT PACK  
(Ø150mm)

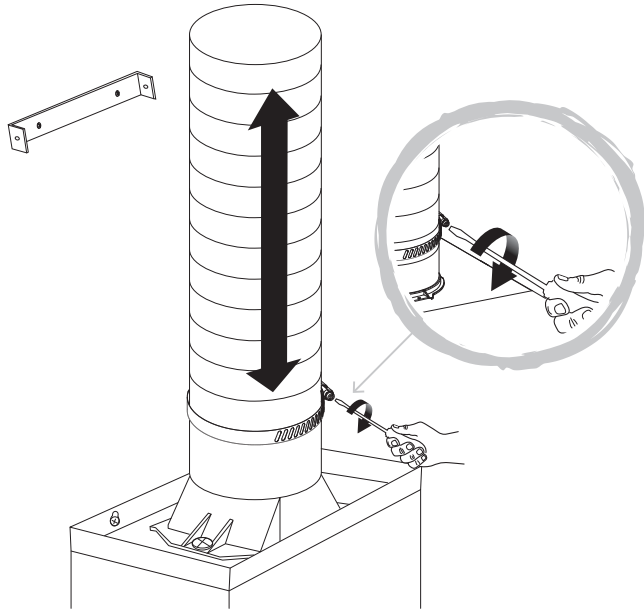

09

A

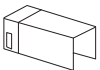

[03] x1

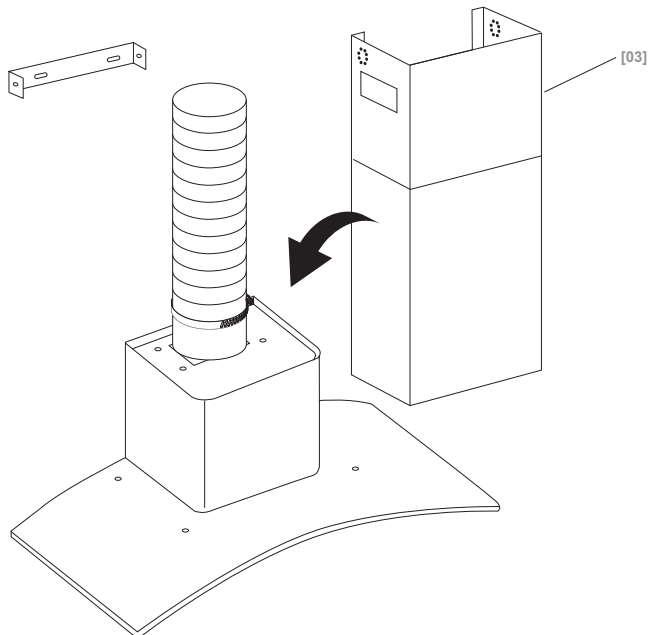



**B**

- EN Only for recirculation option.
- PL Tylko dla opcji z recyrkulacją.
- RU Только для варианта с рециркуляцией.
- ES Sólo para la opción de recirculación.
- TR Yalnızca devridaim seçeneği içindir.
- FR Uniquement pour l'option de recyclage.
- DE Nur bei Option mit Umwälzung.
- RO Numai pentru opțiunea de montare cu recirculare.
- PT Apenas para a opção de recirculação.

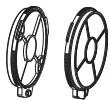
**10****B**

CARBFILT4

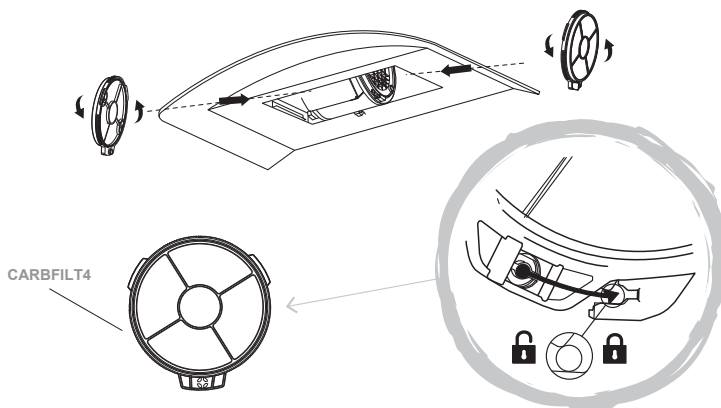
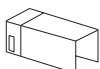
**11****B**

[03] x1

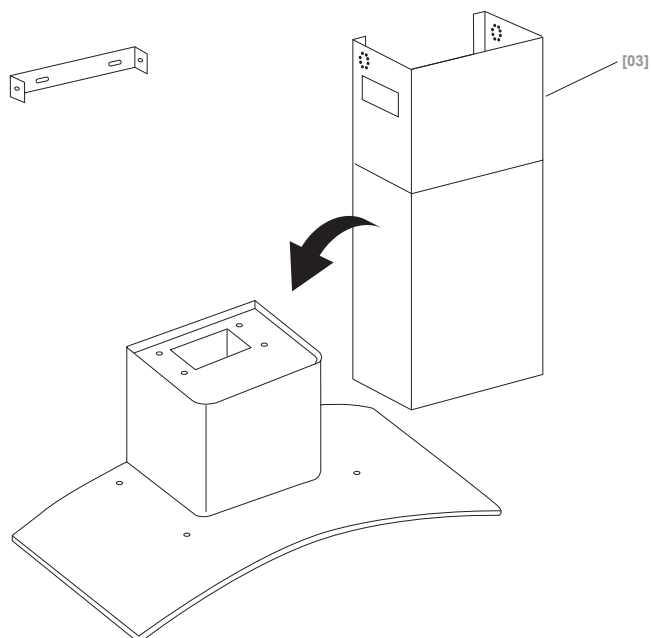

# A + B

## 12

 x2  
[09] x2  
(Ø3.5 x 10mm)

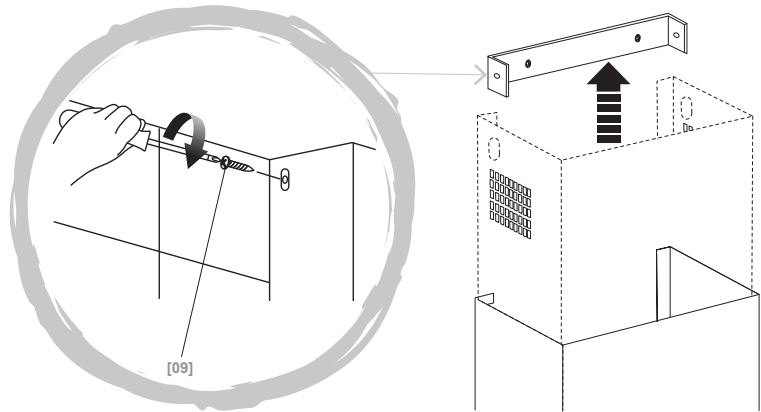

## 13

- EN Stainless steel only.
- FR Acier inoxydable uniquement.
- PL Wyłącznie stal nierdzewna.
- DE Nur Nur Edelstahl.
- RU Только нержавеющая сталь.
- RO Numai oțel inoxidabil.
- ES Solo acero inoxidable.
- PT Apenas aço inoxidável.
- TR Yalnızca paslanmaz çelik.

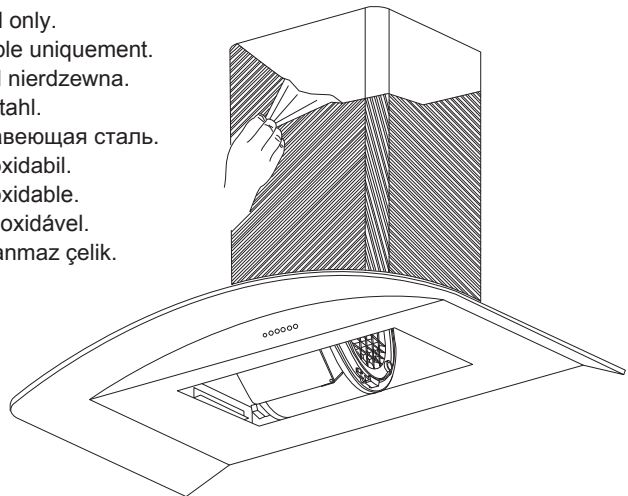

14

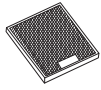

[05] x1

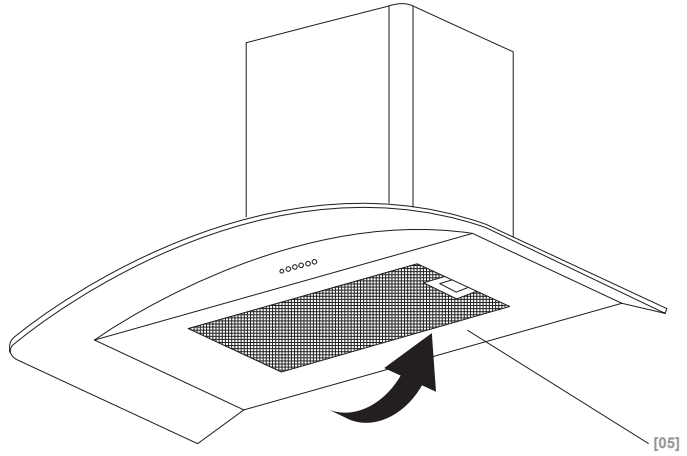

[05]

## EN Installation

All installation must be carried out by a competent person or qualified electrician. Before connecting the mains supply ensure that the mains voltage corresponds to the voltage on the rating plate.

### Direct Connection

The appliance must be connected directly to the mains using an omnipolar circuit breaker with a minimum opening of 3mm between the contacts.

The installer must ensure that the correct electrical connection has been made and that it complies with the wiring diagram.

The cable must not be bent or compressed.

Regularly check the power plug and power cord for damage. If the supply cord is damaged, it must be replaced by a special cord or assembly available from the manufacturer or its service agent.

**WARNING: This is a Class I appliance and MUST be earthed.**

This appliance is supplied with a 3 core mains cable coloured as follows:

Brown = L or Live

Blue = N or Neutral

Green and Yellow = E or Earth ⊕

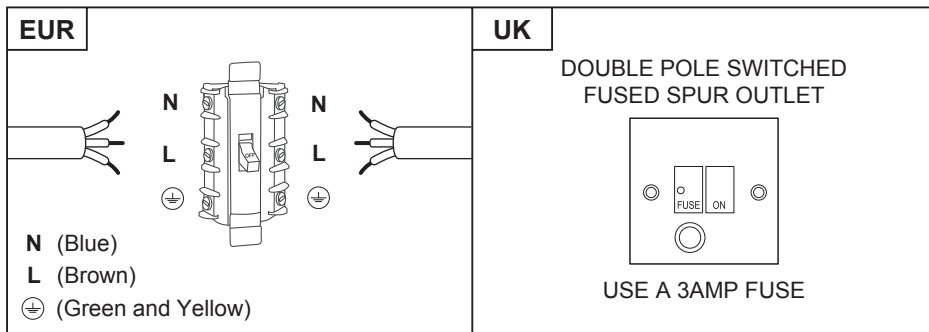

To avoid the risks that are always present when you use an electrical appliance it is important that this appliance is installed correctly and that you read the safety instructions carefully to avoid misuse and hazards. Please keep this instruction booklet for future reference and pass it on to any future owners. After unpacking the appliance please check that it is not damaged. If in doubt, do not use the appliance but contact Customer Services - see end of Care & maintenance section for details.

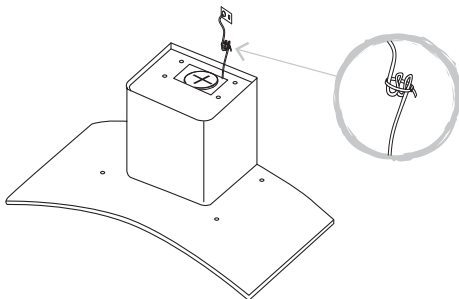

Once the electrical connection point and routing of the mains cable is established ensure that any excess cable is secured in such a way to prevent it falling into the motor housing and damaging the appliance.

## FR Installation

Toute l'installation doit être effectuée par une personne compétente ou un électricien qualifié. Avant de raccorder le câble d'alimentation, s'assurer que la tension de secteur correspond à la tension indiquée sur la plaque signalétique.

### Raccordement direct

L'appareil doit être raccordé directement au secteur à l'aide d'un disjoncteur omnipolaire avec une ouverture minimale de 3 mm entre les contacts.

L'installateur doit s'assurer que le bon raccordement électrique a été effectué et qu'il respecte le schéma de câblage.

Le câble ne doit pas être plié ou comprimé.

Vérifier régulièrement la présence de dommages sur la fiche secteur et le cordon d'alimentation. Si le cordon d'alimentation est endommagé, il doit être remplacé par un cordon spécial ou un ensemble prévu à cet effet, disponible auprès du fabricant ou de son prestataire de service.

### AVERTISSEMENT : il s'agit d'un appareil de Classe 1. Il DOIT être raccordé à la terre.

Cet appareil est livré avec un câble secteur à 3 conducteurs présentant les couleurs suivantes :

Marron = L ou Phase

Bleu = N ou Neutre

Vert et Jaune = E ou Terre ⊕

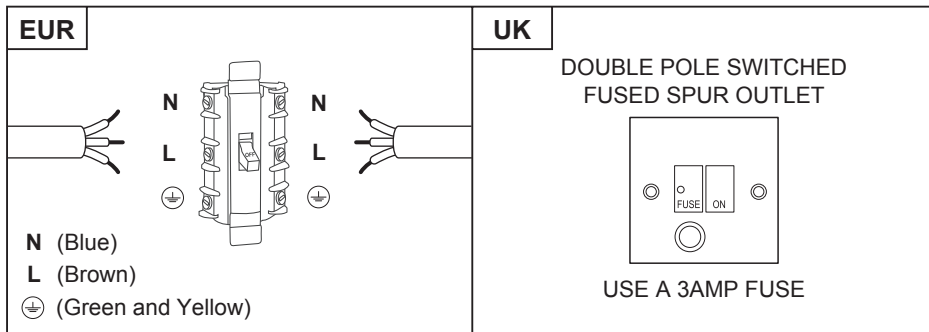

Afin de prévenir les risques, toujours présents lors de l'utilisation d'un appareil électrique, il est important que cet appareil soit correctement installé et de lire les instructions de sécurité soigneusement en vue d'empêcher tout danger ou mauvaise utilisation. Veiller à conserver ce manuel d'instructions pour référence ultérieure et à le transmettre à tout futur propriétaire. Après avoir déballé l'appareil, vérifier qu'il n'est pas endommagé. En cas de doute, ne pas utiliser l'appareil, contacter le service client (voir la fin de la section Entretien pour plus de détails).

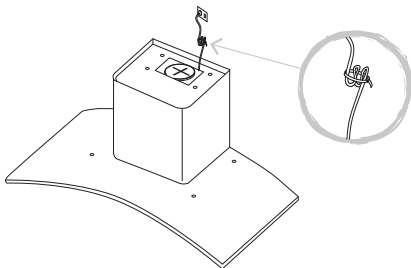

Une fois le raccordement électrique effectué et l'acheminement du câble secteur établi, s'assurer que le câble en excès est fixé de manière à l'empêcher de tomber dans le boîtier du moteur et d'endommager l'appareil.

## PL Montaż

Montaż musi zostać wykonany przez osobę kompetentną lub wykwalifikowanego elektryka. Przed podłączeniem zasilania upewnić się, czy napięcie zasilania odpowiada napięciu na tabliczce znamionowej.

### Podłączenie bezpośrednie

Urządzenie należy podłączyć bezpośrednio do sieci zasilającej, korzystając z wyłącznika wielobiegunowego o minimalnym odstępie między stykami wynoszącym 3 mm.

Monter musi upewnić się, czy zostało utworzone odpowiednie połączenie elektryczne oraz czy jest ono zgodne ze schematem połączeń.

Przewód nie może być zgięty lub ściśnięty.

Należy regularnie sprawdzać wtyczkę i przewód zasilania pod kątem uszkodzeń. Jeśli przewód zasilania jest uszkodzony, należy go wymienić na odpowiadający przewód lub zespół dostępny u producenta lub u jego przedstawiciela serwisowego.

### OSTRZEŻENIE: Jest to urządzenie klasy I i MUSI być uziemione.

Urządzenie jest dostarczane z 3-żyłowym przewodem zasilania sieciowego, o następujących kolorach:

Brązowy = L lub pod napięciem

Niebieski = N lub neutralny

Zielony i żółty = E lub uziemienie ⊕

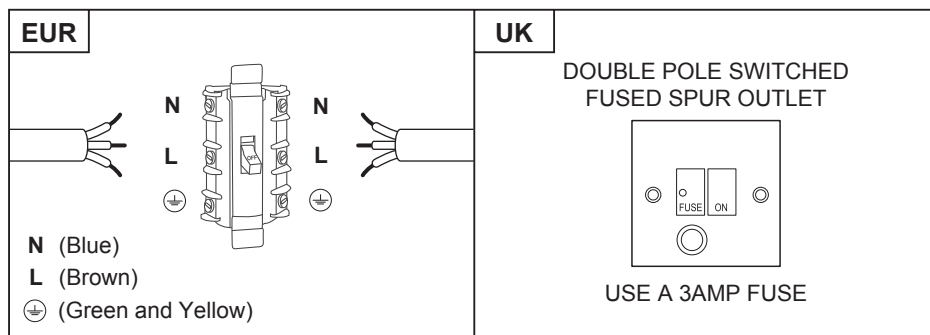

Niezwykle ważne jest, aby produkt został prawidłowo zamontowany oraz aby użytkownik uważnie zapoznał się z instrukcjami dotyczącymi bezpieczeństwa i unikał nieprawidłowego użytkownika oraz zagrożeń. Dzięki temu zostanie zminimalizowane ryzyko związane z używaniem urządzenia elektrycznego. Instrukcję obsługi należy zachować w celu wykorzystania w przyszłości i przekazania jej kolejnym właścicielom. Po rozpakowaniu urządzenia upewnić się, że nie jest ono uszkodzone. W przypadku wątpliwości nie używać urządzenia i skontaktować się z działem obsługi klienta. Więcej szczegółowych informacji znajduje się na końcu części Konserwacja i utrzymanie.

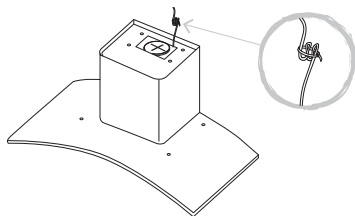

Po określeniu punktu połączenia elektrycznego i poprowadzeniu przewodu zasilania należy upewnić się, że nadmiar przewodu jest zabezpieczony w taki sposób, aby uniemożliwić mu upadek na obudowę silnika i uszkodzenie urządzenia.

# DE Installation

Die gesamte Installation muss von einer fachkundigen Person oder einem ausgebildeten Elektriker durchgeführt werden. Stellen Sie vor dem Anschließen an die Stromversorgung sicher, dass die Netzspannung zur Spannungsangabe auf dem Typenschild passt.

## Direkter Anschluss

Das Gerät muss mithilfe eines mehrpoligen Leistungsschalters mit einem Mindestabstand zwischen den Kontakten von 3 mm direkt an das Netz angeschlossen werden.

Der Installateur muss sicherstellen, dass der elektrische Anschluss korrekt vorgenommen und der Schaltplan berücksichtigt wird.

Das Kabel darf weder verbogen noch eingedrückt sein.

Prüfen Sie den Netzstecker und das Netzkabel regelmäßig auf Beschädigung. Wenn das Netzkabel beschädigt ist, muss es durch ein spezielles Kabel ersetzt werden, das beim Hersteller oder einem seiner Servicevertreter erhältlich ist.

**WARNUNG: Dies ist ein Klasse I-Gerät, es MUSS geerdet werden.**

Dieses Gerät wird mit einem 3-adrigen Netzkabel mit der folgenden Farbcodierung ausgeliefert:

Braun = L oder stromführend

Blau = N oder neutral

Grün und Gelb = E oder Gegen Erde ableitend ⊕

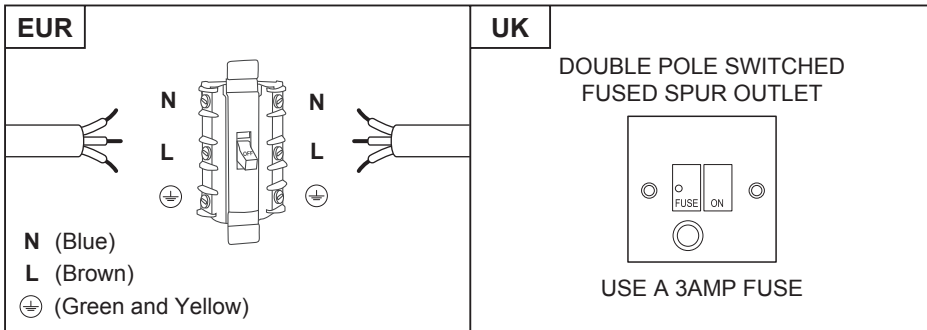

Um die Risiken zu vermeiden, die sich aus der Verwendung eines elektrischen Geräts zwangsläufig ergeben, muss das Gerät unbedingt korrekt installiert werden. Außerdem müssen die Sicherheitshinweise aufmerksam gelesen werden, um eine missbräuchliche Verwendung und die Entstehung von Gefahren zu verhindern. Bitte bewahren Sie diese Bedienungsanleitung zum Nachschlagen auf und geben Sie sie an zukünftige Besitzer weiter. Überprüfen Sie nach dem Auspacken des Geräts, ob es beschädigt ist. Verwenden Sie das Gerät im Zweifel nicht, sondern wenden Sie sich an den Kundendienst – nähere Informationen finden Sie am Ende des Abschnitts „Pflege und Wartung“.

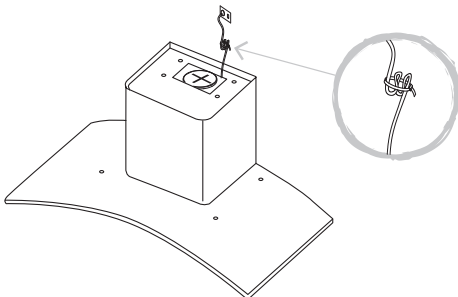

Stellen Sie, nachdem der elektrische Anschlusspunkt und die Verlegung des Netzkabels festgelegt sind, sicher, dass Kabelüberlängen so gesichert sind, dass sie nicht in das Motorgehäuse fallen und das Gerät beschädigen können.

## RUS Установка

Установка должна выполняться компетентным лицом или квалифицированным электриком. Перед подключением прибора к сети удостоверьтесь, что напряжение сети соответствует напряжению, указанному в паспортной табличке прибора.

### Прямое подключение

Прибор должен быть подключен напрямую к сети через многополюсный автоматический выключатель с минимальным расстоянием между контактами 3 мм.

Правильность электрического соединения и его соответствие электромонтажной схеме должны быть проверены специалистом.

Кабель не должен быть согнут или сдавлен.

Регулярно проверяйте электророзетку и шнур питания на предмет повреждений. В случае повреждения шнура питания его следует заменить специальным шнуром или комплектом деталей, который можно приобрести у изготовителя или его сервисного агента.

**ВНИМАНИЕ! Данный прибор класса I ТРЕБУЕТ заземления.**

Прибор поставляется с трехжильным шнуром питания, помеченным следующим образом:

Коричневый — L (фаза)

Синий — N (нейтраль)

Зеленый и желтый = E или Earth (заземление) ⊕

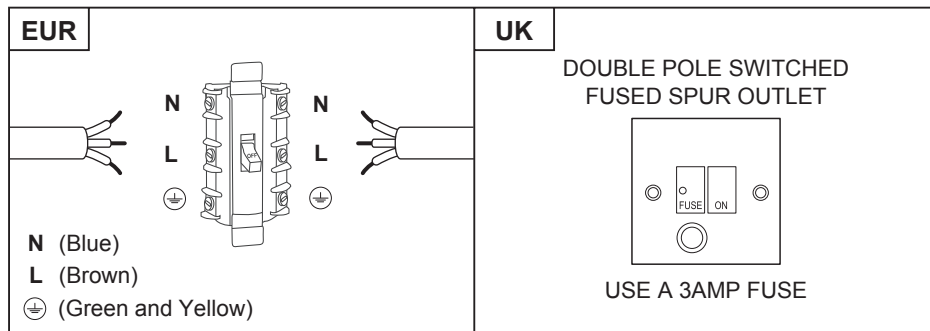

Убедитесь, что прибор установлен правильно, и внимательно ознакомьтесь с инструкциями по технике безопасности во избежание рисков, связанных с использованием электроприборов, а также чтобы исключить возможность ненадлежащего использования. Сохраните данное руководство для дальнейшего использования и передайте его новым владельцам прибора. После распаковки прибора убедитесь, что он не поврежден. Если у вас возникли какие-либо сомнения, не используйте прибор и обратитесь в Центр обслуживания клиентов (см. в конце раздела «Уход и обслуживание»).

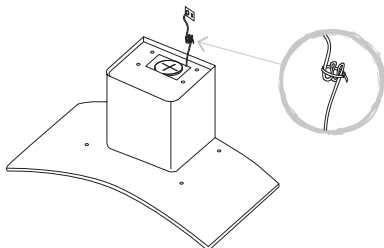

После прокладки кабеля и подключения прибора к сети закрепите кабель таким образом, чтобы предотвратить его попадание в корпус двигателя и повреждение прибора.



## RO Instalarea

Instalarea trebuie să fie realizată în totalitate de o persoană competentă sau de un electrician calificat. Înainte de conectarea la rețeaua electrică, asigurați-vă că tensiunea rețelei corespunde tensiunii specificate pe plăcuța de identificare.

### Conexiune directă

Aparatul trebuie conectat direct la rețea cu ajutorul unui disjunctor omnipolar cu o deschidere minimă între contacte de 3 mm.

Instalatorul trebuie să se asigure că a realizat corect legăturile electrice și că a respectat schema electrică.

Cablul nu trebuie să fie îndoit sau comprimat.

Fișa de rețea și cablul de alimentare trebuie verificate în mod regulat, pentru a identifica eventualele deteriorări. În cazul în care cablul de alimentare este deteriorat, trebuie înlocuit cu un cablu special sau cu o instalație puse la dispoziție de producător sau agentul de service.

### AVERTISMENT: Acesta este un aparat Clasa I și TREBUIE împământat.

Acest aparat este echipat cu un cablu de rețea cu 3 conductori colorați după cum urmează:

Maro = L sau fază

Albastru = N sau nul

Verde și galben = E sau împământare ⊕

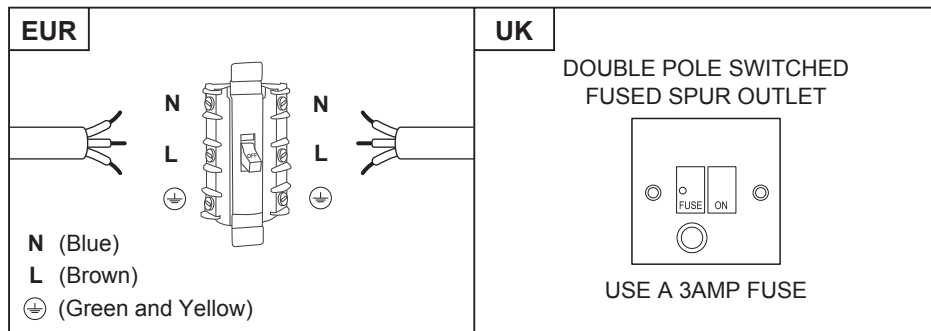

Pentru a evita riscurile aferente utilizării unui echipament electric, este important ca acest aparat să fie instalat corect și să citiți cu atenție instrucțiunile de siguranță, în vederea evitării utilizării greșite și a pericolelor. Păstrați această broșură cu instrucțiuni pentru referințe ulterioare și predați-o proprietarilor viitori. După despachetarea aparatului, verificați să nu fie deteriorat. Dacă aveți îndoieli, nu folosiți aparatul, ci contactați Serviciul clienți - a se vedea sfârșitul secțiunii Îngrijire și întreținere, pentru detalii.

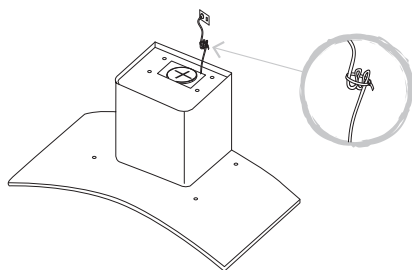

După stabilirea rutei și amplasării cablurilor electrice, toate cablurile suplimentare trebuie asigurate astfel încât să se împiedice căderea acestora în carcasa motorului, deteriorând în acest fel aparatul.

## ES Instalación

Toda la instalación debe realizarla una persona competente o un electricista cualificado. Antes de conectar la corriente eléctrica, asegúrese de que la tensión de la red se corresponde con la indicada en la placa de características técnicas.

### Conexión directa

El aparato debe conectarse directamente a la red eléctrica mediante un disyuntor omnipolar con una separación mínima de 3 mm entre los contactos.

El instalador debe garantizar una conexión eléctrica correcta y que cumpla con el esquema de cableado.

El cable no debe quedar doblado ni comprimido.

Compruebe regularmente el enchufe y el cable de alimentación en busca de daños. Si el cable de alimentación está dañado, debe sustituirse por un cable o conjunto especial que se puede adquirir del fabricante o su distribuidor local.

### ADVERTENCIA: Este es un aparato de Clase I y DEBE conectarse a tierra.

Este aparato se suministra con un cable de alimentación de 3 conductores coloreados como sigue:

Marrón = L o fase

Azul = N o neutro

Verde y amarillo = E o tierra ⊕

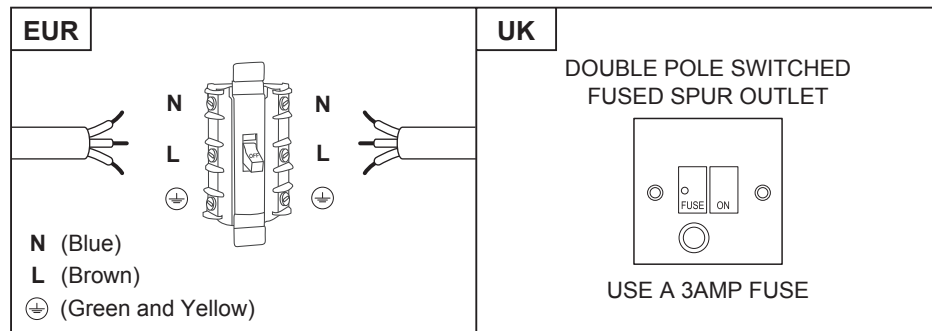

Para evitar los riesgos siempre presentes al utilizar un aparato eléctrico, es importante instalar correctamente este dispositivo y leer atentamente las instrucciones de seguridad para evitar el mal uso y las situaciones peligrosas. Conserve este manual para futura referencia y páselo a cualquier futuro propietario. Después de desembalar el aparato, compruebe que no está dañado. En caso de duda, no utilice el aparato y póngase en contacto con el servicio de atención al cliente; consulte los detalles al final de la sección Cuidado y mantenimiento.

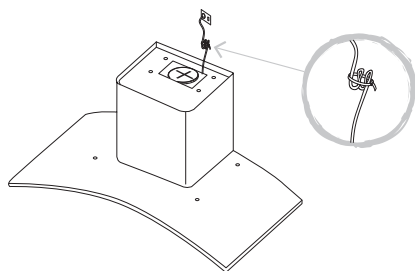

Una vez establecidos el punto de conexión eléctrica y el tendido del cable de alimentación, asegúrese de fijar el cable sobrante de modo que no caiga sobre la carcasa del motor y dañe el aparato.

## PT Instalação

A instalação tem de ser efetuada por uma pessoa competente ou por um electricista qualificado. Antes de ligar a rede elétrica, certifique-se de que a tensão da rede corresponde à tensão na placa de classificação.

### Ligação direta

O aparelho tem de ser ligado diretamente à rede elétrica através de um disjuntor omnipolar com uma abertura mínima de 0,3 cm entre os contactos.

O responsável pela instalação tem de garantir que foi realizada a ligação elétrica correta e que esta está em conformidade com o diagrama da cablagem.

O cabo não pode ser dobrado nem comprimido.

Verifique regularmente se existem danos na tomada e no cabo elétrico. Se o cabo de alimentação estiver danificado, este tem de ser substituído por um conjunto ou cabo especial, disponíveis junto do fabricante ou do respetivo fornecedor de serviços.

**AVISO: este é um aparelho de Classe I e TEM DE estar ligado à terra.**

Este aparelho é fornecido com um cabo de alimentação de 3 núcleos, colorido da seguinte forma:

Castanho = L ou fase

Azul = N ou neutro

Verde e amarelo = E ou terra ⊕

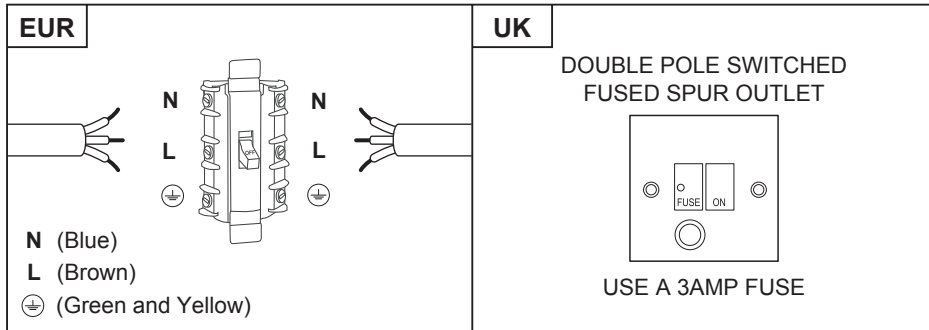

Para evitar os riscos que estão sempre presentes quando utiliza um aparelho elétrico, é importante que este aparelho esteja instalado corretamente e que leia as instruções de segurança cuidadosamente para evitar usos indevidos e perigos. Guarde este manual de instruções para consulta futura e entregue-o a futuros proprietários. Depois de desembalar o aparelho, verifique se não está danificado. Em caso de dúvida, não utilize o aparelho e entre em contacto com o serviço de atendimento ao cliente; consulte a parte final da secção de Cuidados e manutenção para obter mais detalhes.

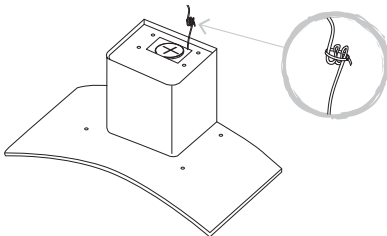

Quando o ponto da ligação elétrica e o encaminhamento do cabo da rede tiverem sido efetuados, certifique-se de que quaisquer cabos extra estão fixados de modo a evitar que caiam na carcaça do motor e danifiquem o aparelho.

## TR Montaj

Montajın tamamı, yetkili bir kişi veya uzman bir elektrik tesisatçısı tarafından yapılmalıdır. Ana güç kaynağını bağlamadan önce ana voltajın, anma değeri plakasındaki voltajla uyumlu olduğundan emin olun.

### Doğrudan Bağlantı

Cihaz, omnipolar devre kesici kullanılarak kontaklar arasında minimum 3 mm'lik bir açıklıkla doğrudan ana güç kaynağına bağlanmalıdır.

Montajı yapan kişi, doğru elektrik bağlantısının yapıldığından ve bunun kablo bağlantı şemasına uygun olduğundan emin olmalıdır.

Kablo bükülmemeli veya sıkıştırılmamalıdır.

Elektrik fişinin ve güç kablosunun zarar görüp görmediğini düzenli olarak kontrol edin. Besleme kablosu zarar gördüğünde üreticiden veya servis sorumlusundan temin edilebilecek özel bir kablo veya tertibat ile değiştirilmelidir.

### UYARI: Bu bir Sınıf I cihazdır ve TOPRAKLANMALIDIR.

Bu cihaz aşağıdaki şekilde renkli, 3 ana güç kablosu ile tedarik edilir:

Kahverengi = L, yani Yüklü

Mavi = N, yani Nötr

Yeşil ve Sarı = E, yani Toprak ⊕

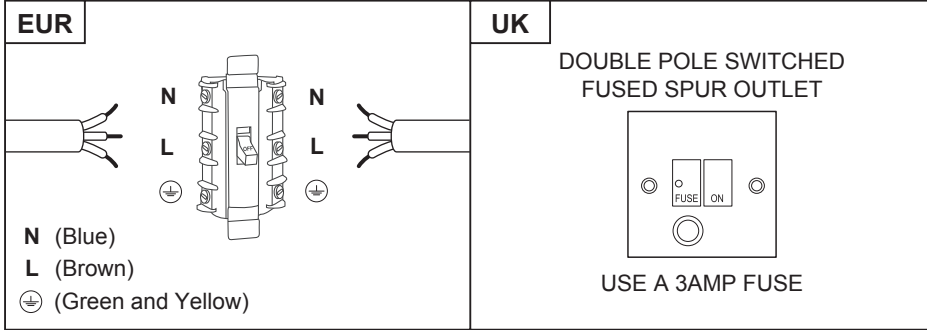

Elektrikli cihaz kullanırken her zaman mevcut olan risklerden kaçınmak için bu cihazın doğru şekilde monte edilmesi ve yanlış kullanımdan ve tehlikelerden kaçınmak için güvenlik talimatlarını dikkatli bir şekilde okumanız önemlidir. Lütfen gelecekte referans olması açısından bu talimat kılavuzunu saklayın ve gelecekteki sahiplerine teslim edin. Cihazın ambalajını açtıktan sonra lütfen zarar görüp görmediğini kontrol edin. Tereddüt halinde cihazı kullanmayın ve Müşteri Hizmetleriyle iletişime geçin. Ayrıntılar için Bakım ve muhafaza bölümünün sonuna bakın.

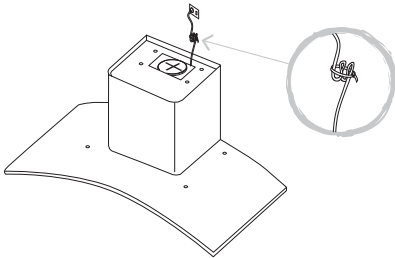

Elektrik bağlantı noktası ve ana güç kablosunun yönü tespit edildiğinde kablo fazlalığının motor yuvasına denk gelmesini ve cihaza zarar vermesini engelleyecek şekilde sağlama alındığından emin olun.



EN Use    FR Utilisation    PL Użytkowanie    DE Benutzung    RU Использование  
 IT Utilizzare    ES Uso    PT Utilização    TR Kullanım

## Before you start



**WARNING:** Read the instructions before using the appliance.

Switch on the appliance at the switched fused connection unit. The appliance is ready for use.

## Function & Settings

### 01 Four-button panel

To obtain the best results from your cooker hood it is recommended that you leave it switched on for up to 15 minutes after you have finished cooking.

	Light On/Off
	Fan On/Off and Speed Reduction
	LED Display
	Boost Function and Speed Increase
	Timer

### To Set Up For First Use

**Ducted Option** This is the factory default setting if you are extracting air to the outside.

**Recirculation Option** This is the option to be used with carbon filters.

To change to this option, press both Speed icons together and the Timer will flash red.

Press the Speed Increase to change to the Recirculation Option and the Speed Reduction to revert back to the Ducted Option . Finally, press both Speed icons together one more time to confirm the change and the Timer will stop flashing.



**NOTE:** This operation must be undertaken within two minutes of switching the power on at the mains outlet. To change this setting at a later time, switch off the power at the mains outlet, wait a few seconds, turn on the power and repeat the above.

## 02 General Use

### Light On/Off

- Use this control to switch the light on independently of the fan motor, it will be lit red in this mode.
- When the fan is in use, and the light is off, the icon will be lit white in this mode, but will turn red if the light is then switched on.

### Fan On/Off and Speed Reduction

- Press this icon once to turn on the fan motor at speed 1. All icons will be lit white and the light icon will be red if already in use.
- If the motor is on speed 1, pressing and holding this icon for two seconds will turn off the fan motor. As above, the light control is independent of this operation.
- If the motor is higher than speed 1, this will reduce the fan speed with each press of the icon.

### LED Display

- Shows the extraction mode during set up  or  and the motor speeds from 1-5, and P for Boost.





### Boost Function and Speed Increase

- Press this icon once to turn on the fan motor at full power, and P will flash in the display,
- If the motor is already on speed 1-5, each press of this icon will increase the fan speed accordingly.
- If you press and hold the icon for two seconds, the fan speed will increase to full power and P will flash in the display.



**NOTE:** Full power or Boost only operates for five minutes maximum to conserve energy and the fan speed will automatically drop to speed level 5 after this time.

### Timer

- When the fan motor is on and the Timer  icon is pressed, the icon will be lit red and the current speed in the display will start to flash.
- The chosen speed level will remain in use for five minutes before dropping down to the next lowest speed. This speed will remain in operation for two minutes before dropping down again. This will be repeated every two minutes unless the speed is already at level 1 and then the fan will turn off. If the light is already on, this will also be turned off.
- Pressing the Speed Reduction  or Speed Increase  icon during a current timer program will restart the countdown process again with a five minute cycle.
- If the Timer  icon is pressed again during a current timer program, the cycle will be cancelled, the icon will revert to white and the current fan speed will remain on indefinitely.
- The maximum timer program cycle is 15 minutes: 5 minutes on P and then 2 minutes each on speed 5 down to speed 1.

# Controlling the cooker hood remotely





**IMPORTANT:** This section is only applicable if you have purchased the optional Cooke & Lewis Induction Hob model CLIND60RF (EAN 3663602553069).

## 01 Before First Use







This cooker hood model CL60CGRF and the induction hob model CLIND60RF must be paired by radio frequency before remote control can occur. This only needs to be done once.

When connected the power output of the induction hob will control the extraction rate of the cooker hood.

## 02 To Set Up Connectivity

1. Make sure that the hob and the hood are switched off.
2. Press the Timer icon  and Light icon  together on the control panel. The LED display will alternately flash red and white.



3. Turn on the hob and make sure the connectivity indicator is lit red.  Note: Touch the connectivity key  on the hob if it is not lit.
4. Press the keys  and  together on the hob and the connection indicator will flash to confirm connection.
5. The control panel of the hood will show A for five seconds to indicate connectivity has been made with the hob.
6. Press the keys  and  together on the hob one more time to store the connectivity settings.



**IMPORTANT:** The connectivity operation above must be completed within two minutes of turning on the power to the hood. If this is not successful, switch off both the hood and the hob, wait for one minute and attempt the connectivity again.

## 03 Using the connectivity function

1. Ensure the connectivity indicator is lit on the hob control panel.
2. The extraction rate of the hood will vary based upon the total power output selected on the hob, as shown in the table. Each hob cooking zone has a maximum rated output of 10 comprising 1-9 and Boost (10).



Speed Level of the Hood	Combined Power Output of the Hob
Speed 1	This speed will be selected when there are no more than two cooking zones in use, and the combined output is 8 or less. For example, zone 1 is on 2, and zone 2 is on 5.
Speed 3	This speed will be selected when there are no more than three cooking zones in use, and the combined output is between 9 and 24. For example, zone 1 is on 7, zone 2 is on 6 and zone 3 is on Boost (10).
Speed 5	This speed will be selected when all four cooking zones are in use, and the combined output is between 25 and 35. For example, zone 1 is on 7, zone 2 is on 7, zone 3 is on 9 and zone 4 is on Boost (10).
Speed P – Boost	This speed will be selected when all four cooking zones are in use, and the combined output is greater than 35. For example, zone 1 is on 9, zone 2 is on 9, zone 3 is on 9 and zone 4 is on Boost (10).

**Note:** Speed 2 and Speed 4 on the hood are not available when using this function.

If the hood controls are manually overridden when the hob and hood are linked, the hood will operate for five minutes on this manual setting before returning to control by the hob.

To reconnect the hood and hob immediately, press the Timer  and Light  together.

#### 04 Stopping the connectivity function

1. Touch the connectivity key  on the hob, the indicator light will go out and the link will be dropped. To reconnect again, press the connectivity key  on the hob again.

2. If the hob is switched off, the hood will continue to operate independently in timer mode and the current speed will flash.

The current speed level of the hood will continue for 5 minutes and step down for 2 minutes at each level until finally switching off.





### Care & maintenance

- Pielęgnacja i konserwacja
- Уход и обслуживание
- Cuidados y Mantenimiento
- Bakım ve Onarım

### Entretien et maintenance

- Pflege und Wartung
- Îngrijire și întreținere
- Cuidados e manutenção

## 01 Carbon filter replacement

Replace carbon filters every three months.



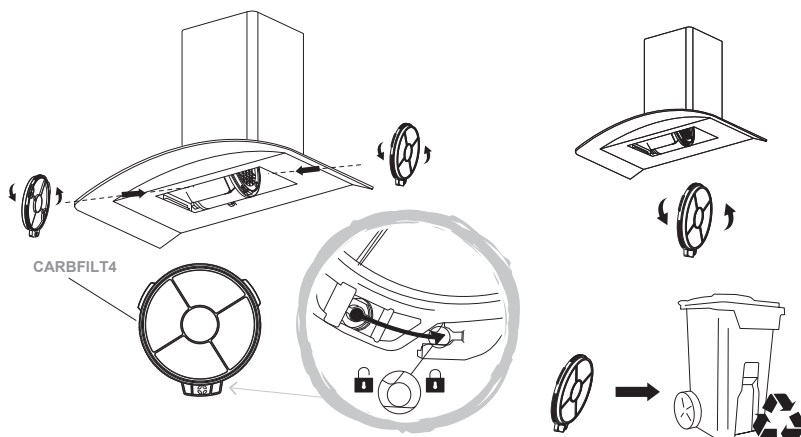

3 MONTHS



2x Carbon filter, model

number CARBFILT4, available via the customer helpline - see end of Care & maintenance section for details.

If the motor is off, and after the fan has been in operation for approximately 150 hours, the display will show  and the Timer will flash red to advise you to replace the carbon filters. After replacing the filters, reset the alert by pressing the Timer  icon.



**WARNING:** Always switch off the electrical supply before carrying out maintenance work on the hood. In the event of a fault, contact customer services.



## 02 Aluminium grease filter cleaning

**Aluminium filters:** To avoid fires, clean thoroughly once a month. To do so, remove the filters and soak in hot water and detergent for an hour. If using a dishwasher, position the filters vertically to improve the cleaning process.

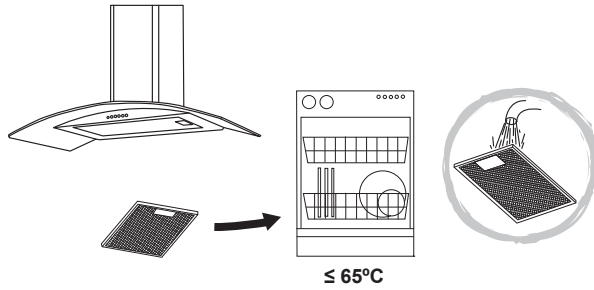

1 MONTH



If the motor is off, and after the fan has been in operation for approximately 50 hours, the display will show  and the Timer will flash red to advise you to clean the aluminium grease filters. After cleaning the filters, reset the alert by pressing the Timer  icon.



**WARNING:** Increase the filter cleaning/replacement frequency if the hood is used for more than 2 hours a day. Always use genuine filters from the manufacturer.

### 03 Lamp replacement

The LED lamps in this appliance are not replaceable by the consumer. If a lamp fails, please contact the customer helpline at the end of Care & maintenance to arrange an engineer visit.

#### Customer helpline (toll free):

UK 0800 324 7818 [uk@kingfisherservice.com](mailto:uk@kingfisherservice.com)

Eire 1-800 932 230 [eire@kingfisherservice.com](mailto:eire@kingfisherservice.com)



EN Use    FR Utilisation    PL Użytkowanie    DE Benutzung    RU Использование  
 IT Utilizzare    ES Uso    PT Utilização    NO Kullanim

## Avant de commencer



**AVERTISSEMENT** : lire les instructions avant d'utiliser l'appareil.

Mettre l'appareil en marche sur l'unité de raccordement avec fusibles et interrupteur. L'appareil est prêt à l'emploi.

## Fonctions et réglages

### 05 Panneau à quatre boutons

Pour obtenir les meilleurs résultats de votre hotte, il est recommandé de la laisser allumée pendant au moins 15 minutes après avoir terminé la cuisson.

	Activation/désactivation de l'éclairage
	Activation/désactivation du ventilateur et réduction de la vitesse
	Affichage LED
	Fonction Boost et augmentation de la vitesse
	Minuterie

### Configuration pour la première utilisation

Mode évacuation  C'est le paramètre usine par défaut si vous extrayez l'air vers l'extérieur.

Mode recyclage  Il s'agit du mode à utiliser avec les filtres à charbon.

Pour modifier cette option, appuyer simultanément sur les deux icônes Speed (vitesse), la minuterie clignote alors en rouge.

Appuyer sur Speed Increase (augmentation de la vitesse) pour passer au mode recyclage  et sur Speed Reduction (réduction de la vitesse) pour revenir au mode évacuation . Enfin, appuyer simultanément sur les deux icônes Speed (vitesse) une fois de plus pour confirmer la modification, la minuterie s'arrête alors de clignoter.



**REMARQUE :** Cette opération doit être effectuée dans les deux minutes suivant la mise sous tension de la prise secteur. Pour modifier ce paramètre ultérieurement, couper l'alimentation au niveau de la prise secteur, attendre quelques secondes, mettre l'alimentation et répéter les étapes ci-dessus.

## 02 Utilisation générale



### Activation/désactivation de l'éclairage

- Utiliser cette commande pour allumer l'éclairage indépendamment du moteur du ventilateur, le voyant s'éclaire en rouge pour ce mode.
- Lorsque le ventilateur est en cours d'utilisation, et que l'éclairage est éteint, l'icône s'allume en blanc dans ce mode, mais devient rouge si l'éclairage est activé.

### Activation/désactivation du ventilateur et réduction de la vitesse

- Appuyer une fois sur cette icône pour activer le moteur du ventilateur à la vitesse 1. Toutes les icônes s'éclairent en blanc et l'icône de l'éclairage est rouge si ce dernier est déjà activé.
- Si le moteur est en vitesse 1, appuyer sur cette icône pendant deux secondes pour éteindre le moteur du ventilateur. Comme ci-dessus, le contrôle de l'éclairage est indépendant de cette opération.
- Si la vitesse du moteur est supérieure à la vitesse 1, la vitesse du ventilateur est réduite à chaque pression sur l'icône.

### Affichage LED

- Indique le mode d'extraction pendant la configuration,  ou  et les vitesses du moteur entre 1 et 5 ou P pour Boost.

### Fonction Boost et augmentation de la vitesse



- Appuyer une fois sur cette icône pour activer le moteur du ventilateur à pleine puissance, P clignote à l'écran.
- Si la vitesse du moteur est déjà comprise entre 1 et 5, chaque pression sur cette icône augmente la vitesse du ventilateur en conséquence.
- Si vous maintenez enfoncée l'icône pendant deux secondes, la vitesse du ventilateur augmente à pleine puissance et P clignote à l'écran.



**REMARQUE :** Les options Full power ou Boost ne fonctionnent que pendant cinq minutes maximum pour économiser l'énergie. La vitesse du ventilateur chute automatiquement au niveau de vitesse 5 après cette durée.

### Minuterie

- En appuyant sur l'icône Timer (minuterie)  lorsque le moteur du ventilateur est allumé, l'icône s'allume en rouge et la vitesse actuelle indiquée sur l'écran commence à clignoter.
- Le niveau de vitesse choisi est maintenu pendant cinq minutes avant de ralentir jusqu'à la vitesse inférieure. Cette vitesse est maintenue pendant deux minutes avant de ralentir à nouveau. Ce procédé se répète toutes les deux minutes, à moins que la vitesse soit déjà au niveau 1, puis le ventilateur s'éteint. Si l'éclairage est allumé, il s'éteint également.

- En appuyant sur l'icône Speed Reduction (réduction de la vitesse)  ou sur l'icône Speed increase (augmentation de la vitesse)  alors qu'un programme de minuterie est en cours, le processus de compte à rebours redémarre avec un cycle de cinq minutes.
- En appuyant sur l'icône Timer (minuterie)  alors qu'un programme de minuterie est en cours, le cycle est annulé, l'icône redevient blanche et la vitesse de ventilateur actuelle est maintenue pour une durée indéterminée.
- Le cycle du programme de minuterie maximum est de 15 minutes : 5 minutes sur P et 2 minutes chacun sur la vitesse 5 jusqu'à la vitesse 1.

## Contrôle à distance de la hotte aspirante





**IMPORTANT** : Cette section s'applique uniquement si vous avez acheté le modèle de plaque de cuisson à induction Cooke & Lewis CLIND60RF (EAN 3663602553069) en option.

### 01 Avant la première utilisation

Ce modèle de hotte aspirante CL60CGRF et le modèle de plaque à induction CLIND60RF doivent être couplés par radiofréquence avant de pouvoir utiliser la fonction de commande à distance. Il suffit d'effectuer cette étape une seule fois.





Une fois connectée, la puissance de sortie de la plaque à induction contrôle le taux d'extraction de la hotte aspirante.

### 02 Configuration de la connectivité

1. S'assurer que la plaque de cuisson et la hotte sont éteintes.
2. Appuyer sur l'icône Timer (minuterie)  et l'icône Light (éclairage)  simultanément sur le panneau de commande. L'affichage LED clignote alternativement en rouge et blanc.



3. Allumer la plaque de cuisson et vérifier que l'indicateur de connectivité est allumé en rouge. 

Remarque : Appuyer sur la touche de connectivité  sur la plaque de cuisson si elle n'est pas allumée.
4. Appuyer sur les touches  et  simultanément sur la plaque de cuisson, l'indicateur de connexion clignote pour confirmer la connexion.
5. Le panneau de commande de la hotte affiche A pendant cinq secondes pour indiquer la connectivité avec la plaque de cuisson.
6. Appuyer sur les touches  et  simultanément sur la plaque de cuisson une fois de plus pour stocker les paramètres de connectivité.



**IMPORTANT** : L'opération de connectivité ci-dessus doit être effectuée dans les deux minutes suivant la mise sous tension de la hotte. Si c'est un échec, éteindre la hotte et la plaque de cuisson, attendre une minute et relancer la connectivité.



### 03 Utilisation de la fonction de connectivité

1. Vérifier que l'indicateur de connectivité est allumé sur le panneau de commande de la plaque de cuisson.
2. Le taux d'extraction de la hotte varie en fonction de la puissance de sortie totale sélectionnée sur la plaque de cuisson, comme indiqué dans le tableau. Chaque zone de cuisson de la plaque de cuisson a une puissance nominale maximale de 10, comprenant 1-9 et Boost (10).



Niveau de vitesse de la hotte	Puissance de sortie combinée de la plaque de cuisson
Vitesse 1	Cette vitesse est sélectionnée dans le cas où un maximum de deux zones de cuisson est utilisé, et que la sortie combinée représente 8 ou moins. Par exemple, la zone 1 est sur 2, et la zone 2 est sur 5.
Vitesse 3	Cette vitesse est sélectionnée dans le cas où un maximum de trois zones de cuisson est utilisé, et que la sortie combinée est comprise entre 9 et 24. Par exemple, la zone 1 est sur 7, la zone 2 est sur 6 et la zone 3 est sur Boost (10).
Vitesse 5	Cette vitesse est sélectionnée dans le cas où un maximum de quatre zones de cuisson est utilisé, et que la sortie combinée est comprise entre 25 et 35. Par exemple, la zone 1 est sur 7, la zone 2 est sur 7, la zone 3 est sur 9 et la zone 4 est sur Boost (10).
Vitesse P - Boost	Cette vitesse est sélectionnée dans le cas où les quatre zones de cuisson sont utilisées, et que la sortie combinée est supérieure à 35. Par exemple, la zone 1 est sur 9, la zone 2 est sur 9, la zone 3 est sur 9 et la zone 4 est sur Boost (10).

**Remarque** : La vitesse 2 et la vitesse 4 sur la hotte ne sont pas disponibles lors de l'utilisation de cette fonction.

Si les contrôles de la hotte sont modifiés manuellement lorsque la plaque de cuisson et la hotte sont connectées, la hotte fonctionnera pendant cinq minutes sur ce paramètre manuel avant de revenir au contrôle par la plaque de cuisson.

Pour reconnecter la hotte et la plaque de cuisson immédiatement, appuyer sur Timer (minuterie)  et Light (éclairage)  simultanément.

### 04 Arrêt de la fonction de connectivité

1. Appuyer sur la touche de connectivité  sur la plaque de cuisson, le voyant s'éteint et la connexion est annulée. Pour reconnecter, appuyer à nouveau sur la touche de connectivité  de la plaque de cuisson.
2. Si la plaque de cuisson est désactivée, la hotte continue à fonctionner indépendamment en mode minuterie et la vitesse réelle s'affiche en clignotant.

Le niveau de vitesse actuel de la hotte se poursuit pendant 5 minutes et ralentit pendant 2 minutes à chaque niveau jusqu'à finalement s'arrêter.



(M) Care & maintenance  
 (P) Pielegnacja i konserwacja  
 (R) Уход и обслуживание  
 (S) Cuidados y Mantenimiento  
 (T) Bakım ve Onarım

(M) Entretien et maintenance  
 (P) Pflege und Wartung  
 (R) Îngrijire și întreținere  
 (S) Cuidados e manutenção

## 01 Remplacement du filtre à charbon



Remplacer les filtres à charbon tous les trois mois.

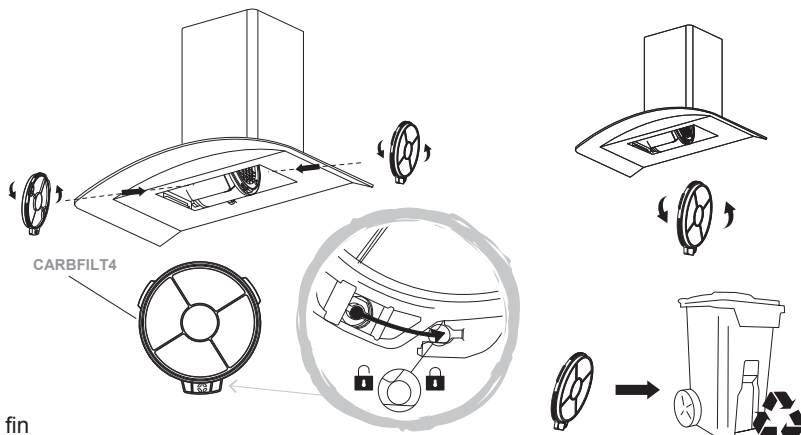

3 MOIS



2 filtres à charbon, numéro de modèle CARBFILT4, disponibles via l'assistance téléphonique (voir la fin de la section Entretien pour plus de détails).

Si le moteur est éteint, et après une durée d'activité du ventilateur de près de 150 heures, l'écran affiche  et le minuteur clignote en rouge pour vous conseiller de nettoyer les filtres à charbon. Après le remplacement des filtres, réinitialiser l'alerte en appuyant sur l'icône Timer (minuterie) .



**AVERTISSEMENT** : toujours couper l'alimentation électrique avant d'effectuer des travaux d'entretien sur la hotte. En cas de problème, contacter le service client.



## 02 Nettoyage du filtre à graisse en aluminium

**Filtres en aluminium** : Pour éviter les incendies, bien les nettoyer une fois par mois. Pour ce faire, retirer les filtres et les tremper dans de l'eau chaude et du détergent pendant une heure. Si vous utilisez un lave-vaisselle, placer les filtres de manière verticale pour améliorer le processus de nettoyage.

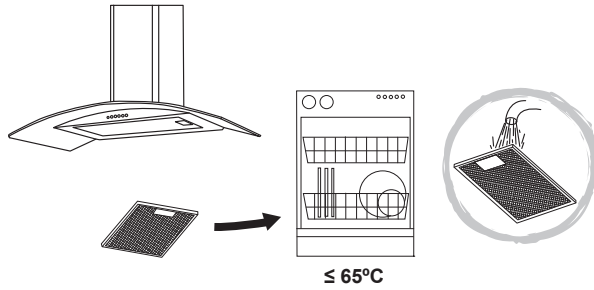

1 MOIS



Si le moteur est éteint, et après une durée d'activité du ventilateur de 50 heures environ, l'écran affiche  et le minuteur clignote en rouge pour vous conseiller de nettoyer les filtres à graisse en aluminium. Après le nettoyage des filtres, réinitialiser l'alerte en appuyant sur l'icône Timer (minuterie) .



**AVERTISSEMENT** : augmenter la fréquence de remplacement/nettoyage du filtre si la hotte est utilisée plus de 2 heures par jour. Toujours utiliser les filtres d'origine du fabricant.

### 03 Remplacement de la lampe

Les lampes LED de cet appareil ne peuvent pas être remplacées par le client. En cas de panne d'une lampe, contacter l'assistance téléphonique mentionnée à la fin de la section Entretien afin de planifier la visite d'un technicien.

#### Assistance téléphonique (sans frais) :

0805 114 951 [france@kingfisherservice.com](mailto:france@kingfisherservice.com)





EN Use    FR Utilisation    PL **Użytkowanie**    DE Benutzung    RU Использование  
 IT Utilizzare    ES Uso    PT Utilização    NO Kullanim

## Przed rozpoczęciem użytkowania



**OSTRZEŻENIE:** Przed rozpoczęciem korzystania z urządzenia zapoznać się z instrukcją obsługi.

Włączyć urządzenie za pomocą zestawu wyłącznika z bezpiecznikiem. Urządzenie jest gotowe do użytku.

## Funkcje i ustawienia

### 05 Panel z czterema przyciskami

W celu zapewnienia możliwie jak najlepszego działania okapu kuchennego zaleca się, aby pozostawić go włączonego przez 15 minut po zakończeniu gotowania.

	Włączanie/wyłączanie oświetlenia
	Włączanie/wyłączanie wentylatora i zmniejszanie jego prędkości
	Wyświetlacz LED
	Funkcja podwyższenia mocy i zwiększenia prędkości
	Timer

### Konfiguracja przed pierwszym użyciem

Opcja kanałowa  Jest to ustawienie fabryczne umożliwiające odprowadzanie powietrza na zewnątrz.

Opcja recyrkulacyjna  Jest to ustawienie wymagające użycia filtrów węglowych.

Aby wybrać tę opcję, należy nacisnąć jednocześnie obie ikony prędkości , a timer zacznie migać na czerwono.

Nacisnąć ikonę zwiększenia prędkości , aby ustawić tryb recyrkulacji , lub nacisnąć ikonę zmniejszenia prędkości , aby powrócić do opcji kanałowej . Na koniec ponownie nacisnąć jednocześnie obie ikony prędkości , aby potwierdzić zmianę. Po chwili timer przestanie migać.



**UWAGA:** Czynność tę należy wykonać w ciągu dwóch minut od włączenia zasilania. Aby zmienić to ustawienie w późniejszym czasie, należy wyłączyć zasilanie, odczekać kilka sekund, ponownie włączyć zasilanie, a następnie powtórzyć powyższe czynności.

## 02 Ogólna obsługa

### Włączanie/wyłączanie oświetlenia

- Za pomocą tego przycisku można włączyć oświetlenie niezależnie od stanu roboczego silnika wentylatora. W tym trybie ikona świeci na czerwono.
- Gdy wentylator jest używany, a oświetlenie wyłączone, ikona świeci na biało. Po włączeniu oświetlenia zmienia barwę na czerwoną.

### Włączanie/wyłączanie wentylatora i zmniejszanie jego prędkości

- Nacisnąc tę ikonę, aby ustawić prędkość wentylatora 1. Wszystkie ikony będą świecić na biało, a ikona oświetlenia na czerwono, o ile oświetlenie będzie już używane.
- Jeśli wybrano prędkość wentylatora 1, naciśnięcie i przytrzymanie tej ikony przez dwie sekundy spowoduje wyłączenie silnika wentylatora. Podobnie jak w opisanym powyżej przypadku, sterowanie oświetleniem jest niezależne od stanu roboczego wentylatora.
- Jeśli wybrano prędkość wentylatora wyższą niż 1, każde naciśnięcie ikony spowoduje zwolnienie jego pracy.

### Wyświetlacz LED

- Pokazuje tryb wyciągu podczas konfiguracji ( lub ) oraz prędkości silnika od 1 do 5, a także P dla funkcji podwyższenia mocy.



### Funkcja podwyższenia mocy i zwiększenia prędkości

- Nacisnąc tę ikonę raz, aby ustawić pełną moc wentylatora. Na wyświetlaczu zacznie migać P.
- Jeśli została już wybrana prędkość silnika 1–5, każde ponowne naciśnięcie tej ikony spowoduje przyspieszenie pracy wentylatora.
- Po naciśnięciu i przytrzymaniu ikony przez dwie sekundy wentylator osiągnie pełną moc, a na wyświetlaczu zacznie migać P.



**UWAGA:** W celu oszczędzania energii praca przy pełnej mocy lub w trybie podwyższenia mocy jest aktywna tylko przez pięć minut. Po tym czasie prędkość wentylatora automatycznie spada do poziomu 5.

### Timer

- Naciśnięcie ikony  timera podczas pracy wentylatora spowoduje podświetlenie ikony na czerwono, a na wyświetlaczu zacznie migać bieżąca prędkość.
- Wybrany poziom prędkości pozostanie w użyciu przez pięć minut, po czym spadnie do następnego w kolei. Nowa prędkość pozostanie aktywna przez dwie minuty, a potem zostanie zmniejszona. Proces ten będzie się powtarzał co dwie minuty, chyba że będzie już ustawiony poziom prędkości 1. Następnie wentylator się wyłączy. Jeśli włączono oświetlenie, ono także zostanie wyłączone.
- Naciśnięcie ikony zmniejszenia prędkości  lub zwiększenia prędkości  w trakcie działania bieżącego programu czasowego spowoduje ponowne rozpoczęcie pięciominutowego cyklu odliczania.

- Jeśli w trakcie bieżącego programu czasowego zostanie ponownie naciśnięta ikona timera , cykl zostanie anulowany, ikona zmieni barwę na białą, a bieżąca prędkość wentylatora pozostanie aktywna.
- Maksymalny czas trwania cyklu odliczania wynosi 15 minut: 5 minut w trybie P, a następnie 2 minuty na każdym poziomie prędkości od 5 do 1.

## Zdalne sterowanie okapem





**WAŻNE:** Ta sekcja ma zastosowanie tylko w przypadku zakupu opcjonalnego modelu CLIND60RF (EAN 3663602553069) płyty indukcyjnej firmy Cooke & Lewis.

### 01 Przed pierwszym użyciem







W celu umożliwienia zdalnego sterowania model okapu CL60CGRF i modelu płyty indukcyjnej CLIND60RF należy je uprzednio sparować przy wykorzystaniu fal radiowych. Wystarczy to zrobić raz.

Po połączeniu urządzeń płyta indukcyjna będzie kontrolować moc wyciągu okapu.

### 02 Konfiguracja połączenia

1. Upewnić się, że płyta i okap są wyłączone.
2. Na panelu sterowania naciśnąć ikonę timera  i oświetlenia . Wyświetlacz LED będzie naprzemiennie migać na czerwono i biało.



3. Włączyć płytę i upewnić się, że wskaźnik łączności jest podświetlony na czerwono.  Uwaga: Należy dotknąć przycisku łączności  na płycie, jeśli nie jest on podświetlony.
4. Na płycie naciśnąć jednocześnie przyciski  i . Zacznie migać wskaźnik łączności, potwierdzając połączenie urządzeń.
5. Na panelu sterowania okapu przez pięć sekund będzie wyświetlane wskazanie A informujące o nawiązaniu połączenia z płytą.
6. Na płycie ponownie naciśnąć jednocześnie przyciski  i , aby zapisać ustawienia połączenia.



**WAŻNE:** Połączenie musi zostać nawiązane w ciągu dwóch minut od podłączenia okapu do zasilania. W przypadku niepowodzenia wyłączyć okap i płytę, odczekać minutę i ponownie spróbować nawiązać łączność.

### 03 Używanie funkcji łączności

1. Upewnić się, że na panelu sterowania płyty jest podświetlony wskaźnik łączności.
2. Moc wyciągu okapu będzie się wahać w zależności od całkowitej mocy wyjściowej wybranej na płycie, jak pokazano w tabeli. Każda strefa grzewcza umożliwi wybór poziomu grzania (1–9) oraz wyposażona jest w funkcję podwyższenia mocy (10).



Poziom prędkości wentylatora okapu	Łączna moc wyjściowa płyty
Prędkość 1	Ta prędkość zostanie wybrana w przypadku aktywności maksymalnie dwóch stref grzewczych i przy łącznej mocy wyjściowej wynoszącej 8 lub mniej. Przykład: dla strefy 1 wybrano poziom grzania 2, a dla strefy 2 poziom 5.
Prędkość 3	Ta prędkość zostanie wybrana w przypadku aktywności maksymalnie trzech stref grzewczych i przy łącznej mocy wyjściowej w zakresie pomiędzy 9 a 24. Przykład: dla strefy 1 wybrano poziom grzania 7, dla strefy 2 poziom 6, a dla strefy 3 funkcję podwyższenia mocy (10).
Prędkość 5	Ta prędkość zostanie wybrana w przypadku aktywności wszystkich czterech stref grzewczych i przy łącznej mocy wyjściowej w zakresie pomiędzy 25 a 35. Przykład: dla strefy 1 wybrano poziom grzania 7, dla strefy 2 poziom 7, dla strefy 3 poziom 9, a dla strefy 4 funkcję podwyższenia mocy (10).
Prędkość P – podwyższenie mocy	Ta prędkość zostanie wybrana w przypadku aktywności wszystkich czterech stref grzewczych i przy łącznej mocy wyjściowej wyższej niż 35. Przykład: dla strefy 1 wybrano poziom grzania 9, dla strefy 2 poziom 9, dla strefy 3 poziom 9, a dla strefy 4 funkcję podwyższenia mocy (10).

**Uwaga:** W przypadku korzystania z tej funkcji nie są dostępne prędkości okapu 2 i 4.

Jeśli po nawiązaniu połączenia między okapem a płytą zostanie uruchomione sterowanie ręczne, okap będzie kontynuować pracę w tym trybie przez kolejne pięć minut, a potem ponownie przejmie kontrolę płyta.

Aby powtórnie połączyć okap i płytę, należy nacisnąć jednocześnie ikonę timera  i oświetlenia .

#### 04 Wyłączenie funkcji łączności

1. Na płycie dotknąć przycisku łączności . Zgaśnie wskaźnik i zostanie przerwane połączenie. Aby połączyć się ponownie, należy jeszcze raz dotknąć przycisku łączności  na płycie.

2. Przy nieaktywnej płycie okap będzie niezależnie kontynuować pracę w trybie czasowym, a na wyświetlaczu będzie migać bieżąca prędkość.

Bieżący poziom prędkości wentylatora będzie aktywny przez kolejne pięć minut, a następnie będzie zmniejszany co dwie minuty do momentu całkowitego wyłączenia.



(en) Care & maintenance  
 (pl) **Pielęgnacja i konserwacja**  
 (ru) Уход и обслуживание  
 (es) Cuidados y Mantenimiento  
 (tr) Bakım ve Onarım

(fr) Entretien et maintenance  
 (de) Pflege und Wartung  
 (ro) Îngrijire și întreținere  
 (pt) Cuidados e manutenção

## 01 Wymiana filtra węglowego



Filtry węglowe należy wymieniać co trzy miesiące.

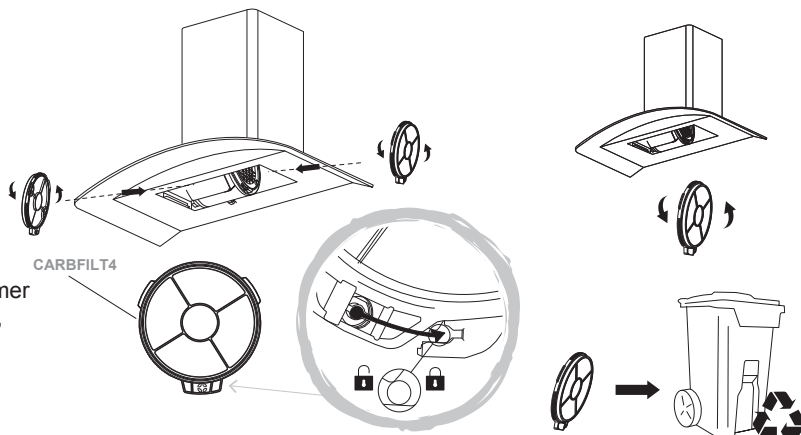

**3 MIESIĄCE**



2 x filtr węglowy, numer modelu CARBFILT4, dostępny za pośrednictwem infolinii dla klientów – patrz koniec części Konserwacja i utrzymanie, aby dowiedzieć się więcej.

Po około 150 godzinach pracy wentylatora na wyświetlaczu, przy wyłączonym silniku, pojawia się wskazanie , a timer miga na czerwono, co sygnalizuje konieczność wymiany filtrów węglowych. Po wymianie filtrów należy zresetować alarm poprzez naciśnięcie ikony timera .



**OSTRZEŻENIE:** Przed rozpoczęciem prac konserwacyjnych przy okapie należy najpierw zawsze wyłączyć zasilanie elektryczne. W przypadku usterki skontaktować się z działem obsługi klienta.



## 02 Czyszczenie aluminiowego filtra odtłuszczającego

**Filtry aluminiowe:** Aby uniknąć pożaru, dokładnie czyścić filtry co miesiąc. W tym celu zdemonstrować filtry i na godzinę zamoczyć je w roztworze ciepłej wody i detergentu. W przypadku korzystania ze zmywarki ustawić filtry w pionie, aby poprawić proces czyszczenia.

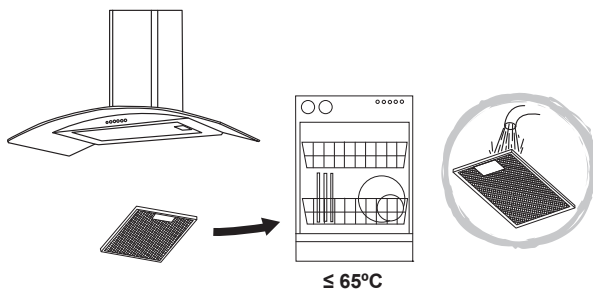

1 MIESIĄC



Po około 50 godzinach pracy wentylatora na wyświetlaczu, przy wyłączonym silniku, pojawia się wskazanie , a timer miga na czerwono, co sygnalizuje konieczność oczyszczenia aluminiowych filtrów odtłuszczających. Po wyczyszczeniu filtrów należy zresetować alarm poprzez naciśnięcie ikony timera .



**OSTRZEŻENIE:** Jeśli okap jest używany dłużej niż przez 2 godziny dziennie, zwiększyć częstotliwość czyszczenia/wymiany filtra. Zawsze używać oryginalnych filtrów producenta.

### 03 Wymiana lampki

Lampki LED w urządzeniu nie są przeznaczone do samodzielnej wymiany. W przypadku awarii lampki należy skontaktować się z działem obsługi klienta pod numerem podanym na końcu części Konserwacja i utrzymanie w celu uzgodnienia wizyty technika.

### Infolinia dla klientów (bezpłatna):

800 121 2222 poland@kingfisherservice.com



EN Use    FR Utilisation    PL Użytkowanie    DE Benutzung    RU Использование  
 RO Utilizare    ES Uso    PT Utilização    Kullanim

## Bevor Sie beginnen



**WARNUNG:** Lesen Sie die Anleitung, bevor Sie das Gerät verwenden.

Schalten Sie das Gerät an der geschalteten und abgesicherten Anschlusseinheit ein. Das Gerät ist betriebsbereit.

## Funktion und Einstellung

### 05 Bedienungstafel mit vier Tasten

Damit Sie die besten Ergebnisse mit Ihrer Abzugshaube erzielen, empfehlen wir, dass Sie sie bis zu 15 Minuten nach dem Ende des Kochens eingeschaltet lassen.

	Licht Ein/Aus
	Gebälse Ein/Aus und Drehzahlreduzierung
	LED-Anzeige
	Boost-Funktion und Drehzahlsteigerung
	Timer

### Für die erste Verwendung

Option mit Rohr Dies ist die werkseitige Standardeinstellung, wenn Sie Luft nach außen ziehen.

Umluftoption Dies ist die Option zur Verwendung mit Kohlefiltern.

Um zu dieser Option zu wechseln, drücken Sie beide Drehzahlsymbole gleichzeitig, und der Timer blinkt rot.

Drücken Sie die Drehzahlerhöhung , um zur Umluftoption zu wechseln und die Drehzahlreduzierung , um zurück zur Option mit Rohr zu gelangen. Drücken Sie anschließend beide Drehzahlsymbole gleichzeitig, um die Änderung zu bestätigen, und der Timer hört auf zu blinken.



**HINWEIS:** Dieser Vorgang muss innerhalb von zwei Minuten nach dem Einschalten der Stromversorgung an der Steckdose durchgeführt werden. Um diese Einstellung zu einem späteren Zeitpunkt zu ändern, schalten Sie die Stromversorgung an der Steckdose aus, warten Sie einige Sekunden, schalten Sie die Stromversorgung ein und wiederholen Sie die oben genannten Schritte.

## 02 Allgemeiner Gebrauch

### Licht Ein/Aus

- Verwenden Sie diese Steuerung, um die Leuchte unabhängig vom Gebläsemotor einzuschalten. Sie leuchtet in diesem Modus rot.
- Wenn der Lüfter in Betrieb ist und das Licht ausgeschaltet ist, leuchtet das Symbol in diesem Modus weiß, wird aber rot, wenn das Licht dann eingeschaltet wird.

### Gebläse Ein/Aus und Drehzahlreduzierung

- Drücken Sie dieses Symbol einmal, um den Gebläsemotor mit der Drehzahl 1 einzuschalten. Alle Symbole leuchten weiß, und das Lichtsymbol wird rot, wenn es bereits verwendet wird.
- Wenn der Motor mit der Drehzahl 1 läuft, wird durch zwei Sekunden langes Drücken und Halten dieses Symbols der Gebläsemotor ausgeschaltet. Wie oben ist die Lichtsteuerung unabhängig von dieser Funktion.
- Wenn der Motor mit einer Drehzahl von höher als 1 läuft, verringert sich die Gebläsedrehzahl mit jeder Betätigung des Symbols.

### LED-Anzeige

- Zeigt bei der Einrichtung den Extraktionsmodus  oder  und für Boost die Motordrehzahl von 1 bis 5 und P an.

### Boost-Funktion und Drehzahlsteigerung





- Drücken Sie dieses Symbol einmal, um den Gebläsemotor mit voller Leistung einzuschalten, und P blinkt auf dem Display,
- Wenn der Motor bereits mit der Drehzahl 1 bis 5 läuft, wird die Gebläsedrehzahl mit jedem Druck auf dieses Symbol entsprechend erhöht.

Wenn Sie auf das Symbol drücken und zwei Sekunden lang gedrückt halten, erhöht sich die Gebläsedrehzahl auf volle Leistung, und P blinkt auf dem Display.



**HINWEIS:** Die volle Leistung oder Verstärkung ist nur für maximal fünf Minuten aktiv, um Energie zu sparen, und die Gebläsedrehzahl fällt nach dieser Zeit automatisch auf die Geschwindigkeitsstufe 5.

### Timer

- Wenn der Gebläsemotor eingeschaltet ist und das Timersymbol  gedrückt wird, leuchtet das Symbol rot, und die aktuelle Geschwindigkeit im Display beginnt zu blinken.
- Die gewählte Geschwindigkeitsstufe wird fünf Minuten lang verwendet, bevor die nächst niedrigste Geschwindigkeit angenommen wird. Diese Geschwindigkeit wird zwei Minuten lang in Betrieb bleiben, bevor sie erneut gedrosselt wird. Dies wird alle zwei Minuten wiederholt, es sei denn, die Geschwindigkeit befindet sich bereits auf Stufe 1, dann wird der Lüfter ausgeschaltet. Wenn das Licht bereits eingeschaltet ist, wird es ebenfalls ausgeschaltet.
- Durch Drücken des Symbols für Drehzahlverringern  oder Drehzahlerhöhung  während eines aktuellen Timerprogramms wird der Countdown mit einem Fünf-Minuten-Zyklus neu gestartet.
- Wenn das Timersymbol  während eines aktuellen Timerprogramms erneut gedrückt wird, wird der Zyklus abgebrochen, das Symbol wird auf Weiß zurückgesetzt, und die aktuelle Gebläsegeschwindigkeit bleibt bis auf Weiteres gleich.



- Der maximale Timerprogrammzyklus beträgt 15 Minuten: 5 Minuten auf P und dann jeweils 2 Minuten mit jeder Geschwindigkeit von 5 bis runter auf 1.

## Fernsteuern der Dunstabzugshaube





**WICHTIG:** Dieser Abschnitt gilt nur, wenn Sie das optionale Cooke & Lewis Induktions-Kochfeld-Modell CLIND60RF (EAN 3663602553069) erworben haben.

### 01 Vor dem ersten Gebrauch







Dieses Herd-Abzugshaubenmodell CL60CGRF und das Induktions-Kochfeld-Modell CLIND60RF müssen mit einer Funkfrequenz gekoppelt werden, bevor die Fernbedienung verwendet werden kann. Dies muss nur einmal durchgeführt werden.

Nach der Verbindung steuert die Leistung des Induktionskochfelds die Abzugsrate der Dunstabzugshaube.

### 02 Einrichten der Konnektivität

1. Stellen Sie sicher, dass das Kochfeld und die Haube ausgeschaltet sind.
2. Drücken Sie auf dem Bedienfeld das Symbol für den Timer  und das Lichtsymbol  gleichzeitig. Die LED-Anzeige blinkt abwechselnd rot und weiß.



3. Schalten Sie das Kochfeld ein und stellen Sie sicher, dass die Konnektivitätsanzeige rot leuchtet.  Hinweis: Tippen Sie auf die Konnektivitätstaste  auf dem Kochfeld, wenn diese nicht leuchtet.
4. Drücken Sie die Tasten  und  gleichzeitig auf dem Kochfeld, daraufhin blinkt die Verbindungsanzeige, um die Verbindung zu bestätigen.
5. Das Bedienfeld der Haube zeigt fünf Sekunden lang A an, um zu bestätigen, dass eine Verbindung mit dem Kochfeld hergestellt wurde.
6. Drücken Sie die Tasten  und  auf dem Kochfeld nochmals gleichzeitig, um die Konnektivitätseinstellungen zu speichern.



**WICHTIG:** Die oben beschriebene Verbindungsherstellung muss innerhalb von zwei Minuten nach dem Einschalten der Haube abgeschlossen werden. Wenn dies nicht erfolgreich ist, schalten Sie die Haube und das Kochfeld aus, warten Sie eine Minute lang und versuchen dann erneut, die Verbindung herzustellen.



### 03 Konnektivitäts-Funktion verwenden

1. Stellen Sie sicher, dass die Konnektivitätsanzeige auf dem Bedienfeld des Kochfelds leuchtet.
2. Die Abzugsrate der Haube variiert, wie in der Tabelle gezeigt, je nach der auf dem Kochfeld ausgewählten Gesamtausgangsleistung. Jede Kochzone verfügt über eine maximale Nennausgangsleistung von 10, bestehend aus 1 bis 9 und Boost (10).



Geschwindigkeitsstufe der Haube	Kombinierte Leistung des Kochfelds
Drehzahl 1	Diese Geschwindigkeit wird ausgewählt, wenn nicht mehr als zwei Kochzonen verwendet werden und die kombinierte Leistung 8 oder weniger beträgt. Beispiel: Zone 1 ist auf 2 und Zone 2 auf 5.
Drehzahl 3	Diese Geschwindigkeit wird ausgewählt, wenn nicht mehr als drei Kochzonen verwendet werden und die kombinierte Leistung zwischen 9 und 24 liegt. Beispiel: Zone 1 ist auf 7, Zone 2 auf 6 und Zone 3 auf Boost (10).
Drehzahl 5	Diese Geschwindigkeit wird ausgewählt, wenn alle vier Kochzonen verwendet werden und die kombinierte Leistung zwischen 25 und 35 liegt. Beispiel: Zone 1 ist auf 7, Zone 2 auf 7, Zone 3 auf 9 und Zone 4 auf Boost (10).
Geschwindigkeit P - Boost	Diese Geschwindigkeit wird ausgewählt, wenn alle vier Kochzonen verwendet werden und die kombinierte Leistung größer als 35 ist. Beispiel: Zone 1 ist auf 9, Zone 2 auf 9, Zone 3 auf 9 und Zone 4 auf Boost (10).

**Hinweis:** Drehzahl 2 und Drehzahl 4 auf der Haube sind bei Verwendung dieser Funktion nicht verfügbar.

Werden die Haubensteuerungen manuell eingestellt, wenn das Kochfeld und die Haube miteinander verbunden sind, wird die Haube fünf Minuten lang in dieser manuellen Einstellung betrieben, bevor sie wieder vom Kochfeld gesteuert wird.

Um die Haube und das Kochfeld sofort wieder zu verbinden, drücken Sie den Timer  und die Leuchte  gleichzeitig.

#### 04 Anhalten der Konnektivitätsfunktion

1. Berühren Sie die Konnektivitätstaste  auf dem Kochfeld; das Anzeigelicht erlischt und die Verbindung wird abgebrochen. Um die Verbindung wieder herzustellen, drücken Sie die Konnektivitätstaste  auf dem Kochfeld erneut.

2. Wenn das Kochfeld ausgeschaltet wird, arbeitet die Haube weiterhin unabhängig im Timermodus, und die aktuelle Drehzahl blinkt.

Die aktuelle Geschwindigkeitsstufe der Haube läuft für 5 Minuten weiter, und danach wird jede Stufe für 2 Minuten fortgeführt, bevor sie ausgeschaltet wird.



(en) Care & maintenance  
 (pl) Pielęgnacja i konserwacja  
 (ru) Уход и обслуживание  
 (es) Cuidados y Mantenimiento  
 (tr) Bakım ve Onarım

(fr) Entretien et maintenance  
 (de) Pflege und Wartung  
 (ro) Îngrijire și întreținere  
 (pt) Cuidados e manutenção

## 01 Kohlefilter austauschen



Ersetzen Sie die Kohlefilter alle drei Monate.

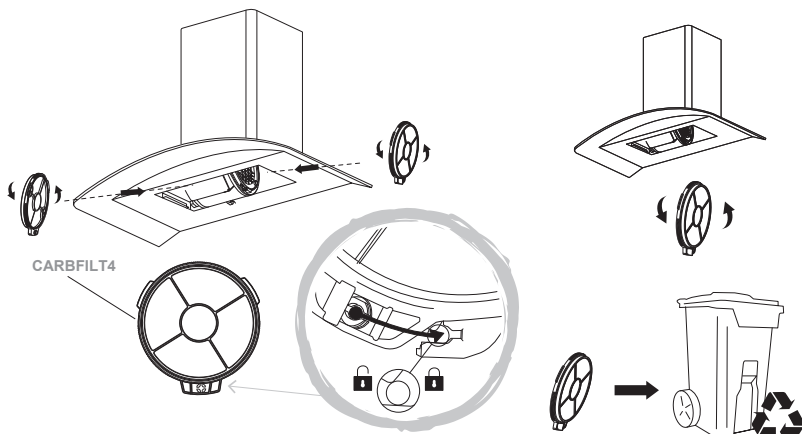

3 MONATE



2x Kohlefilter, Modellnummer CARBFILT4, erhältlich über die Kunden-Hotline – nähere Informationen siehe das Ende des Abschnitts Pflege & Wartung.

Wenn der Motor ausgeschaltet ist und das Gebläse ca. 150 Stunden in Betrieb war, zeigt das Display  an, und der Timer blinkt rot, um Sie darauf hinzuweisen, die Kohlefilter zu ersetzen. Nachdem Sie die Filter ausgetauscht haben, setzen Sie den Alarm durch Drücken auf das Timersymbol  zurück.



**WARNUNG:** Schalten Sie vor der Durchführung jeglicher Wartungsarbeiten an der Haube die Stromversorgung aus. Wenden Sie sich bei einer Störung an den Kundendienst.



## 02 Aluminium-Fettfilter reinigen

**Aluminium-Filter:** Nehmen Sie einmal monatlich eine Reinigung vor, um einen Brand zu verhindern. Nehmen Sie die Filter zu diesem Zweck heraus und weichen Sie sie eine Stunde lang in heißem Wasser mit Reinigungsmittel ein. Setzen Sie die Filter bei Verwendung einer Spülmaschine senkrecht in die Spülmaschine ein, um den Reinigungsprozess zu verbessern.

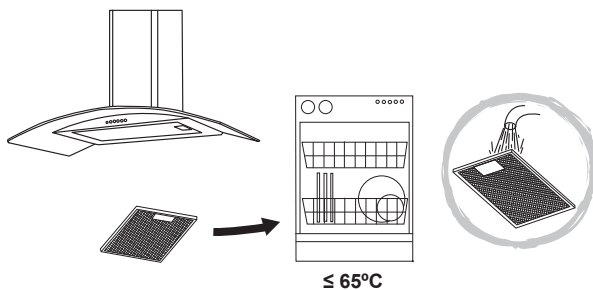

1 MONAT



Wenn der Motor ausgeschaltet ist und das Gebläse ca. 50 Stunden in Betrieb war, zeigt das Display  an, und der Timer blinkt rot, um Sie darauf hinzuweisen, die Aluminium-Fettfilter zu reinigen. Nachdem Sie die Filter gereinigt haben, setzen Sie den Alarm durch Drücken auf das Timersymbol  zurück.



**WARNUNG:** Reinigen oder ersetzen Sie die Filter häufiger, wenn die Haube pro Tag über 2 Stunden lang verwendet wird. Verwenden Sie stets Originalfilter, die Sie vom Hersteller beziehen.

### 03 Leuchtmittel ersetzen

Die LED-Lampen in diesem Gerät können nicht vom Kunden ausgetauscht werden. Wenn eine Lampe ausfällt, wenden Sie sich bitte an die Kunden-Hotline, um einen Technikerbesuch zu vereinbaren. Nähere Informationen siehe Ende des Abschnitts Pflege & Wartung.

## Kunden-Hotline (gebührenfrei):

Wenden Sie sich bitte an Ihren Händler.



EN Use    FR Utilisation    PL Użytkowanie    DE Benutzung    RU Использование  
 RO Utilizare    ES Uso    PT Utilização    SE Kullanim

## Перед началом эксплуатации



**ВНИМАНИЕ!** Перед использованием прибора ознакомьтесь с инструкцией.

Чтобы включить прибор, нажмите кнопку выключателя на соединительном устройстве. Прибор готов к работе.

## Функции и настройки

### 05 Панель с четырьмя кнопками

После окончания готовки рекомендуется оставлять вытяжку включенной на период до 15 минут.

	Включение /выключение света
	Включение/выключение вентилятора и снижение скорости
	Светодиодный дисплей
	Турборежим и увеличение скорости
	Таймер

#### Установка перед первым использованием

Установка с воздуховодом Эта заводская конфигурация используется в случае, если планируется выводить воздух на улицу.

Установка с рециркуляцией Для этого типа установки необходимы угольные фильтры. Чтобы изменить этот параметр, нажмите оба значка скорости одновременно. Значок таймера станет мигать красным.

Нажмите значок увеличения скорости , чтобы переключить прибор в режим рециркуляции . Чтобы переключить прибор обратно в режим работы с воздуховодом, нажмите значок снижения скорости . И наконец, нажмите оба значка скорости одновременно еще раз, чтобы подтвердить изменение. Значок таймера перестанет мигать.



**ПРИМЕЧАНИЕ.** Это действие необходимо выполнить в течение двух минут после подключения прибора к электророзетке. Чтобы изменить эту настройку позже, отключите прибор от электросети, подождите несколько секунд, а затем подключите прибор к сети и выполните действия выше.

## 02 Описание функций и возможностей



### Включение /выключение света

- С помощью этого переключателя можно включить освещение независимо от двигателя вентилятора. В этом режиме индикатор будет гореть красным.
- Во время работы вентилятора при выключенном освещении этот индикатор будет гореть белым, а при включении освещения станет красным.

### Включение/выключение вентилятора и снижение скорости

- Нажмите этот значок один раз, чтобы включить двигатель вентилятора на скорости 1. Все значки будут гореть белым, а если включено освещение, значок освещения будет красным.
- Чтобы выключить двигатель вентилятора, если он работает на скорости 1, нажмите и удерживайте этот значок в течение двух секунд. Как указано выше, освещение включается и выключается отдельно.
- Если скорость двигателя выше уровня 1, с каждым нажатием значка скорость вращения вентилятора будет уменьшаться.

### Светодиодный дисплей

- Отображает информацию о выводе воздуха во время настройки:  или , а также скорость работы двигателя от 1 до 5 либо надпись P в турборежиме.

### Турборежим и увеличение скорости

- Нажмите этот значок один раз, чтобы включить двигатель вентилятора на полной мощности. На дисплее будет мигать индикация P.
- Если двигатель уже работает на скорости от 1 до 5, при каждом нажатии этого значка будет увеличиваться скорость вентилятора.



Чтобы двигатель работал на полной мощности, нажмите и удерживайте этот значок в течение двух секунд. На дисплее будет мигать индикация P.



**ПРИМЕЧАНИЕ.** Режим полной мощности и турборежим работают в течение не более пяти минут в целях экономии энергии. Через 5 минут скорость вентилятора автоматически снизится до уровня 5.

### Таймер

- Если двигатель вентилятора включен и нажат значок таймера , этот значок будет гореть красным, а на дисплее будет мигать индикация текущей скорости.
- Вентилятор будет работать с выбранной скоростью в течение пяти минут, а затем замедлится до следующего более низкого уровня. На этой скорости вентилятор проработает в течение двух минут, а затем снова замедлится. Это будет повторяться каждые две минуты, пока скорость не окажется на уровне 1, после чего вентилятор выключится. Если при этом работает освещение, оно также выключится.

- Если во время программы таймера будет нажат значок снижения скорости  или увеличения скорости , программа обратного отсчета запустится заново с пятиминутным интервалом.

Если во время программы таймера будет нажат значок таймера , программа будет отменена, значок снова станет белым, а вентилятор продолжит работать с текущей скоростью без ограничения по времени.

- Максимальное время таймера составляет 15 минут: 5 минут работы в режиме P, а затем по 2 минуты работы на каждой скорости с 5 до 1.

## Дистанционное управление вытяжкой





**ВАЖНО!** Информация в данном разделе актуальна только при дополнительной покупке индукционной варочной панели Cooke & Lewis CLIND60RF (EAN 3663602553069).

### 01 Перед первым использованием





Эта вытяжка модели CL60CGRF и индукционная варочная панель модели CLIND60RF должны быть сопряжены по радиочастоте до установки соединения с пультом ДУ. Это необходимо сделать только один раз.

При подключении скорость вытяжки будет зависеть от выходной мощности индукционной варочной панели.

### 02 Настройка подключения

1. Убедитесь, что варочная панель и вытяжка выключены.
2. На панели управления одновременно нажмите значок таймера  и значок освещения . Светодиодный дисплей будет попеременно мигать красным и белым.



3. Включите варочную панель и убедитесь, что индикатор подключения горит красным цветом.  Примечание. Коснитесь клавиши подключения  на варочной панели, если индикатор не горит.
4. На варочной панели одновременно нажмите клавиши  и . Индикатор подключения начнет мигать — это значит, что соединение установлено.
5. На панели управления вытяжки в течение пяти секунд будет отображаться индикация A — это значит, что соединение с варочной панелью установлено.
6. На варочной панели снова одновременно нажмите клавиши  и , чтобы сохранить настройки подключения.



**ВАЖНО!** Описанные выше действия по установке соединения необходимо выполнить в течение двух минут после включения вытяжки. Если у вас не получилось, выключите вытяжку и варочную панель, подождите одну минуту и повторите попытку.

### 03 Использование функции подключения

1. Убедитесь, что на панели управления варочной панели горит индикатор подключения.
2. Скорость вытяжки зависит от общей выходной мощности, выбранной на варочной панели, как показано в таблице. Каждая зона варочной панели имеет максимальную номинальную мощность 10 уровней: 1–9 и турборежим (10).



Уровень скорости вытяжки	Общая выходная мощность варочной панели
Скорость 1	Эта скорость будет выбрана, если на варочной панели используется не более двух зон, а общая выходная мощность равна 8 или меньшему значению. Например, зоне 1 соответствует значение 2, а зоне 2 — значение 5.
Скорость 3	Эта скорость будет выбрана, если на варочной панели используется не более трех зон, а общая выходная мощность находится в диапазоне от 9 до 24. Например, зоне 1 соответствует значение 7, зоне 2 — значение 6, а зоне 3 — турборежим (10).
Скорость 5	Эта скорость будет выбрана, если на варочной панели используются все четыре зоны, а общая выходная мощность находится в диапазоне от 25 до 35. Например, зоне 1 соответствует значение 7, зоне 2 — значение 7, зоне 3 — значение 9, а зоне 4 — турборежим (10).
Скорость P — турборежим	Эта скорость будет выбрана, если на варочной панели используются все четыре зоны, а общая выходная мощность выше 35. Например, зоне 1 соответствует значение 9, зоне 2 — значение 9, зоне 3 — значение 9, а зоне 4 — турборежим (10).

**Примечание.** При использовании этой функции уровни скорости вытяжки 2 и 4 недоступны.

Если элементы управления вытяжки будут вручную перенастроены во время соединения вытяжки и варочной панели, вытяжка будет работать в этом ручном режиме в течение пяти минут, а затем вернется к режиму управления с варочной панели.

Чтобы быстро восстановить соединение вытяжки и варочной панели, одновременно нажмите значки таймера  и освещения .

### 04 Отключение функции подключения

1. Коснитесь клавиши подключения  на варочной панели. Индикатор погаснет, а соединение будет деактивировано. Для повторного подключения снова нажмите клавишу подключения  на варочной панели.

2. Если варочная панель выключена, вытяжка продолжит работать в режиме таймера. На дисплее будет мигать индикация текущего уровня скорости.

Вытяжка будет работать с текущим уровнем скорости в течение 5 минут, а затем каждые 2 минуты будет снижать скорость на один уровень, пока не выключится.





(M) Care & maintenance  
 (P) Pielegnacja i konserwacja  
 (U) Уход и обслуживание  
 (C) Cuidados y Mantenimiento  
 (B) Bakım ve Onarım

(M) Entretien et maintenance  
 (P) Pflege und Wartung  
 (I) Îngrijire și întreținere  
 (C) Cuidados e manutenção

## 01 Замена угольного фильтра



Меняйте угольные фильтры раз в три месяца.

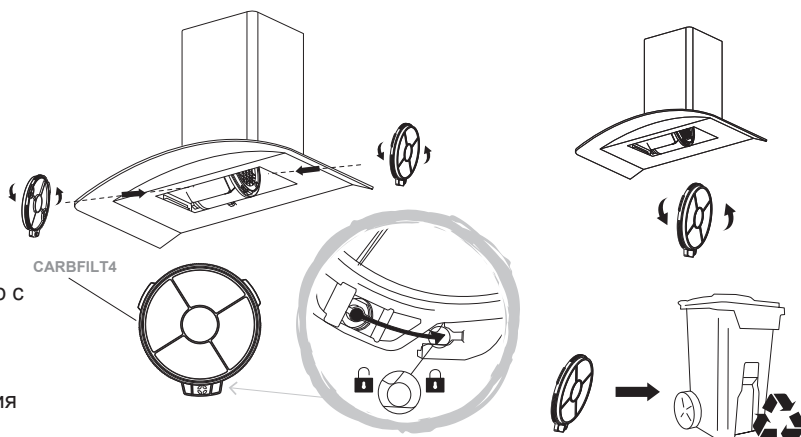

3 МЕСЯЦА



2x угольный фильтр с номером модели CARBFILT4 можно приобрести через Центр обслуживания клиентов (см. в конце раздела «Уход и обслуживание»).

Если двигатель не работает, а после примерно 150 часов работы вентилятора на дисплее отображается значок  и значок таймера горит красным, это значит, что необходимо заменить угольные фильтры. После замены фильтров сбросьте предупреждение, нажав значок таймера .



**ВНИМАНИЕ!** Всегда отключайте прибор от электросети при проведении работ по техническому обслуживанию вытяжки. При обнаружении неполадок обратитесь в Центр обслуживания клиентов.



## 02 Очистка алюминиевого жиросоудающего фильтра

**Алюминиевые фильтры:** Во избежание возгорания тщательно очищайте фильтры раз в месяц. Для этого снимите фильтры и погрузите их в горячую воду с моющим средством на 1 час. При использовании посудомоечной машины ставьте фильтры вертикально для более эффективной очистки.

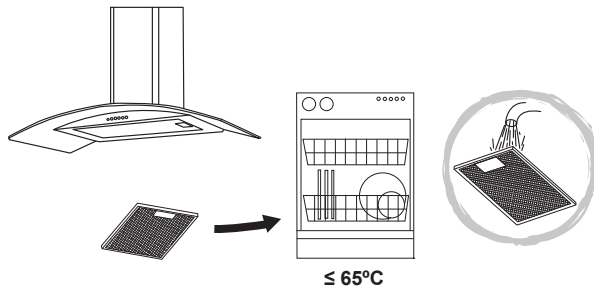

1 МЕСЯЦ



Если двигатель не работает, а после примерно 50 часов работы вентилятора на дисплее отображается значок  и значок таймера горит красным, это значит, что необходимо очистить алюминиевые фильтры. После очистки фильтров сбросьте предупреждение, нажав значок таймера .



**ВНИМАНИЕ!** Если вытяжка используется более 2 часов в день, очистку/замену фильтра необходимо выполнять чаще. Всегда используйте оригинальные фильтры от изготовителя.

### 03 Замена лампы

Запрещается самостоятельно заменять светодиодные лампы прибора. В случае неисправности лампы обратитесь в Центр обслуживания клиентов (см. информацию в конце раздела «Уход и обслуживание»), чтобы вызвать инженера.

### Центр обслуживания клиентов (звонки бесплатны):

Обратитесь к своему продавцу



EN Use

RO Utilizare

FR Utilisation

ES Uso

PL Użytkowanie

PT Utilização

DE Benutzung

Kullanım

RU Использование

## Înainte de a începe



**AVERTISMENT:** Citiți instrucțiunile înainte de utilizarea aparatului.

Porniți aparatul de la unitatea de conectare cu comutator de siguranță. Aparatul este gata de utilizare.

## Funcție și setări

### 05 Panou cu patru butoane

Pentru a obține cele mai bune rezultate de la hota de bucătărie, se recomandă să o lăsați pornită până la 15 minute după ce ați terminat prepararea.

	Pornire/oprire lumină
	Pornire/oprire ventilator și reducere turație
	Afișaj cu LED
	Funcția de amplificare și mărirea turației
	Temporizator

### Configurarea pentru prima utilizare

Opțiunea cu tubulatură Aceasta este setarea implicită din fabrică, dacă evacuați aerul la exterior.

Opțiunea cu recirculare Aceasta este opțiunea care trebuie folosită cu filtre de carbon.

Pentru a schimba această opțiune, apăsați ambele pictograme pentru Turație în același timp, iar Temporizatorul se va aprinde intermitent în culoarea roșie.

Apăsați pe Mărire turație pentru a comuta la Opțiunea de recirculare și pe Reducere turație pentru a reveni la Opțiunea cu tubulatură . În final, mai apăsați o dată ambele pictograme pentru Turație în același timp, pentru a confirma schimbarea, iar Temporizatorul nu va mai ilumina intermitent.



**NOTĂ:** Această operație trebuie realizată în termen de două minute de la pornirea alimentării electrice de la rețea. Pentru a schimba ulterior setarea, opriți alimentarea electrică de la rețea, așteptați câteva secunde, porniți alimentarea și repetați etapa de mai sus.

## 02 Uz general



### Pornire/oprire lumină

- Folosiți această comandă pentru a aprinde lumina independent de motorul ventilatorului; în acest mod se va aprinde în culoarea roșie.
- Când ventilatorul este în funcțiune și lumina este stinsă, pictograma se va aprinde în culoarea albă în acest mod, dar va deveni roșie, dacă apoi se aprinde lumina.

### Pornire/oprire ventilator și reducere turație

- Apăsăți această pictogramă o dată, pentru a porni motorul ventilatorului la turația 1. Toate pictogramele se vor aprinde în culoarea albă, iar lumina va deveni roșie dacă era deja aprinsă.
- Dacă motorul este la turația 1, apăsarea și menținerea apăsată a acestei pictograme timp de două secunde va conduce la oprirea motorului ventilatorului. Ca mai sus, comanda luminii este independentă de această operație.
- Dacă turația motorului este mai mare de 1, această comandă o va reduce cu fiecare apăsare a pictogramei.

### Afișaj cu LED

- Afișează modul de evacuare în timpul configurării  sau  și turațiile motorului de la 1 la 5 și P pentru amplificare.

### Funcția de amplificare și mărirea turației



- Apăsăți această pictogramă pentru a porni motorul ventilatorului la putere maximă, iar pe afișaj va lumina intermitent litera P.
- Dacă motorul este deja la turația 1-5, fiecare apăsare a acestei pictograme va mări viteza ventilatorului corespunzător.
- Dacă apăsați și mențineți apăsată pictograma timp de două secunde, turația ventilatorului se va mări la putere maximă, iar pe afișaj va lumina intermitent litera P.



**NOTĂ:** Funcțiile Putere maximă sau Amplificare funcționează numai timp de maximum cinci minute, pentru a economisi energia, iar turația ventilatorului va scădea automat la nivelul 5 după acest interval.

### Temporizator

- Când motorul ventilatorului este pornit și  pictograma Temporizator este apăsată, pictograma se va aprinde în culoarea roșie, iar turația curentă indicată pe afișaj va începe să lumineze intermitent.
- Nivelul de turație ales va fi menținut timp de cinci minute înainte de a scădea la următoarea turație inferioară. Această turație va fi menținută timp de două minute înainte de a scădea din nou. Aceasta se va repeta la fiecare două minute, cu excepția cazului în care turația este deja la nivelul 1, iar ventilatorul se va opri. Dacă lumina este deja aprinsă, și aceasta se va stinge.

- Apăsarea pictogramei Reducere turație  sau Mărire turație  în timpul unui program curent cu temporizator va conduce la repornirea procesului de cronometrare pentru un ciclu de cinci minute.
- Dacă pictograma Temporizator  este apăsată din nou în timpul unui program curent cu temporizator, ciclul va fi anulat, pictograma va reveni la culoarea albă, iar turația curentă a ventilatorului va rămâne activată pe perioadă nedefinită.
- Ciclul maxim de programare a temporizatorului este de 15 minute: 5 minute la P și apoi câte 2 minute la turația 5 până la turația 1.

## Controlarea de la distanță a hotei de bucătărie





**IMPORTANT:** Această secțiune se aplică numai dacă ați cumpărat plita cu inducție opțională Cooke & Lewis, model CLIND60RF (EAN 3663602553069).

### 01 Înainte de prima utilizare







Acest hotă de bucătărie, model CL60CGRF și plita cu inducție, model CLIND60RF, trebuie asociate prin frecvență radio înainte de a realiza comenzile de la distanță. Acest lucru trebuie efectuat numai o dată.

Când este conectată, puterea de ieșire a plitei cu inducție va controla rata de evacuare a hotei de bucătărie.

### 02 Configurarea conectivității

1. Asigurați-vă că plita și hota sunt oprite.
2. Apăsați simultan pictograma Temporizator  și pictograma Lumină  de pe panoul de comandă. Afișajul cu LED va lumina intermitent în roșu și alb, în mod alternativ.



3. Porniți plita și asigurați-vă că indicatorul de conectivitate este aprins în culoarea roșie.  Notă: Atingeți tasta de conectivitate  de pe plită, în cazul în care nu este aprinsă.
4. Apăsați simultan tastele  și  de pe plită, iar indicatorul de conectivitate se va aprinde intermitent pentru a confirma conectarea.
5. Panoul de comandă al hotei va afișa litera A timp de cinci secunde, pentru a indica faptul că a fost realizată conexiunea cu plita.
6. Apăsați simultan tastele  și  de pe plită încă o dată, pentru a memora setările de conectivitate.



**IMPORTANT:** Operațiile de conectivitate de mai sus trebuie realizate în interval de două minute de la pornirea alimentării la hotă. Dacă operațiile nu reușesc, opriți atât hota, cât și plita, așteptați un minut și încercați din nou să vă conectați.

### 03 Folosirea funcției de conectivitate

1. Asigurați-vă că indicatorul de conectivitate este aprins pe panoul de comandă al plitei.
2. Rata de evacuare a hotei va varia în funcție de puterea generată totală selectată pentru plită, așa cum se indică în tabel. Fiecare zonă de gătire are o putere nominală maximă de 10, inclusiv 1-9 și Amplificare (10)



Nivelul de turație al hotei	Puterea generată combinată a plitei
Turația 1	Această turație va fi selectată când există maximum două zone de gătire în uz, iar puterea combinată este de maximum 8. De exemplu, zona 1 este la 2 și zona 2 este la 5.
Turația 3	Această turație va fi selectată când există maximum trei zone de gătire în uz, iar puterea combinată este între 9 și 24. De exemplu, zona 1 este la 7, zona 2 este la 6 și zona 3 este la Amplificare (10).
Turația 5	Această turație va fi selectată când toate cele patru zone de gătire sunt în uz, iar puterea combinată este între 25 și 35. De exemplu, zona 1 este la 7, zona 2 este la 7, zona 3 este la 9 și zona 4 este la Amplificare (10).
Turația P - Amplificare	Această turație va fi selectată când toate cele patru zone de gătire sunt în uz, iar puterea combinată este mai mare de 35. De exemplu, zona 1 este la 9, zona 2 este la 9, zona 3 este la 9 și zona 4 este la Amplificare (10).

**Notă:** Turația 2 și Turația 4 ale hotei nu sunt disponibile când se utilizează această funcție.

În cazul în care comenzile hotei sunt anulate manual în momentul conectării plitei cu hota, cea din urmă va funcționa timp de cinci minute la această setare manuală înainte de a reveni la comanda prin intermediul plitei.

Pentru a reconecta imediat hota și plita, apăsați simultan Temporizatorul  și Lumina .

### 04 Oprirea funcției de conectivitate

1. Atingeți tasta de conectivitate  de pe plită, indicatorul luminos se va stinge, iar conexiunea va fi oprită. Pentru a conecta din nou, apăsați din nou tasta de conectivitate  de pe plită.
2. Dacă plita este oprită, hota va continua să funcționeze independent în modul temporizator, iar turația curentă va lumina intermitent.

Nivelul de turație curent al hotei va fi menținut timp de 5 minute, apoi va scădea timp de 2 minute la fiecare nivel, până când se va opri în final.



(en) Care & maintenance  
 (pl) Pielęgnacja i konserwacja  
 (ru) Уход и обслуживание  
 (es) Cuidados y Mantenimiento  
 (pt) Bakım ve Onarım

(fr) Entretien et maintenance  
 (de) Pflege und Wartung  
 (ro) Îngrijire și întreținere  
 (pt) Cuidados e manutenção

## 01 Înlocuirea filtrului de carbon



Înlocuiți filtrele de carbon la fiecare trei luni.

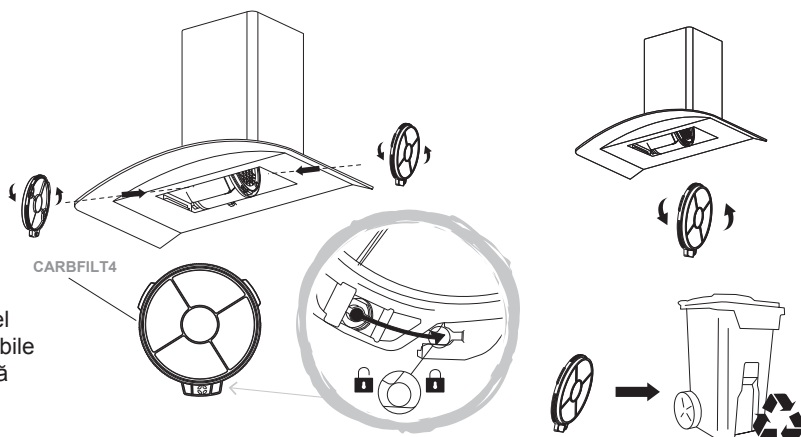

3 LUNI



Două filtre de carbon, număr model CARBFILT4, disponibile prin linia de asistență clienți - consultați finalul secțiunii Îngrijire și întreținere, pentru detalii.

Dacă motorul este oprit și ventilatorul a funcționat timp de aproximativ 150 de ore, pe afișaj va apărea , iar Temporizatorul va lumina intermitent în culoarea roșie, pentru a vă indica să înlocuiți filtrele de carbon. După înlocuirea filtrelor, resetați alerta apăsând pictograma Temporizator .



**AVERTISMENT:** Deconectați întotdeauna alimentarea electrică înainte de a efectua lucrări de întreținere la hotă. În caz de defecțiune, contactați serviciul clienți.



## 02 Curățarea de grăsime a filtrului din aluminiu

**Filtre din aluminiu:** Pentru evitarea incendiilor, curățați bine lunar. Pentru aceasta, îndepărtați filtrele și înmuiați-le în apă fierbinte cu detergent timp de o oră. Dacă folosiți o mașină de spălat vase, poziționați filtrele vertical pentru îmbunătățirea procesului de curățare.

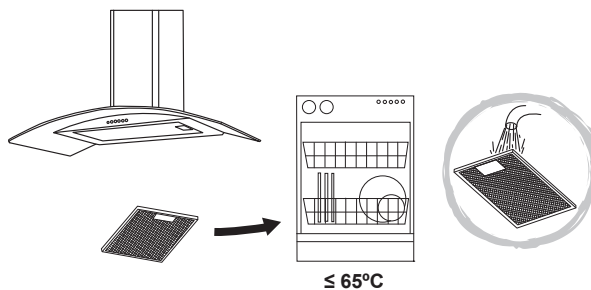

1 LUNĂ



Dacă motorul este oprit și ventilatorul a funcționat timp de aproximativ 50 de ore, pe afișaj va apărea , iar Temporizatorul va lumina intermitent în culoarea roșie, pentru a vă indica să curățați de grăsime filtrele de aluminiu. După curățarea filtrelor, resetați alerta apăsând pictograma Temporizator .



**AVERTISMENT:** Curățați/înlocuiți filtrele din hotă la intervale mai mici, dacă aceasta este folosită timp de mai mult de 2 ore pe zi. Folosiți întotdeauna filtre originale de la producător.

### 03 Înlocuirea lămpilor

Lămpile LED din acest aparat nu pot fi înlocuite de client. Dacă o lampă se arde, contactați linia de asistență clienți specificată la finalul secțiunii Îngrijire și întreținere pentru a stabili o vizită a unui inginer.

### Asistență clienți (apel gratuit):

0800 895 099 [romania@kingfisherservice.com](mailto:romania@kingfisherservice.com)





EN Use    FR Utilisation    PL Użytkowanie    DE Benutzung    RU Использование  
 RO Utilizare    ES Uso    PT Utilização    TR Kullanım

## Antes de empezar



**ADVERTENCIA:** Lea las instrucciones antes de utilizar el aparato.

Encienda el aparato en la unidad de conexión conmutada con fusible. El aparato está listo para su uso.

## Funcionamiento y ajustes

### 05 Panel de cuatro botones

Para obtener los mejores resultados de la campana extractora, se recomienda dejarla encendida hasta 15 minutos después de haber terminado de cocinar.

	Encendido y apagado de la luz
	Encendido y apagado del ventilador y reducción de la velocidad
	Pantalla LED
	Función de potencia máxima y aumento de la velocidad
	Temporizador

### Para configurar para el primer uso

Opción con conducto Esta es la configuración predeterminada de fábrica para extraer aire hacia el exterior.

Opción con recirculación Esta es la opción que debe utilizarse con filtros de carbono.

Para cambiar a esta opción, pulse a la vez los iconos de velocidad y el temporizador parpadeará en rojo.

Pulse el icono de aumento de velocidad para cambiar a la opción de recirculación y el de reducción de velocidad para volver a la opción con conducto . Por último, vuelva a pulsar los dos iconos de velocidad a la vez para confirmar el cambio y el temporizador dejará de parpadear.



**NOTA:** Esta operación debe realizarse en los dos minutos siguientes a conectar la alimentación en la toma de corriente. Para cambiar esta configuración más adelante, apague la alimentación de la toma de corriente, espere unos segundos, encienda la alimentación y repita las instrucciones anteriores.

## 02 Uso general



### Encendido y apagado de la luz

- Utilice este mando para encender la luz de forma independiente del motor del ventilador. En este modo, se enciende en rojo.
- Si el ventilador está en uso y la luz está apagada, el icono se enciende en blanco en este modo, pero pasa a rojo si se enciende la luz.

### Encendido y apagado del ventilador y reducción de la velocidad

- Pulse este icono una vez para encender el motor del ventilador a velocidad 1. Todos los iconos se iluminan en blanco y el icono de luz aparece en rojo si ya está en uso.
- Si el motor está en velocidad 1, al mantener pulsado este icono durante dos segundos se apaga el motor del ventilador. Como se ha indicado anteriormente, el mando de la luz funciona de forma independiente de esta operación.
- Si el motor está en una velocidad superior a 1, con cada pulsación del icono se reducirá la velocidad del ventilador.

### Pantalla LED

- En ella se muestra el modo de extracción durante la configuración,  o  las velocidades entre 1 y 5, y P para la potencia máxima.

### Función de potencia máxima y aumento de la velocidad



- Pulse este icono una vez para encender el motor del ventilador a potencia máxima. En la pantalla parpadeará una P.
- Si el motor ya se encontrase en alguna velocidad entre 1 y 5, cada pulsación del icono aumentará la velocidad del ventilador como corresponda.
- Si mantiene pulsado el icono durante dos segundos, la velocidad del ventilador aumentará hasta la potencia máxima y en la pantalla parpadeará una P.



**NOTA:** La potencia máxima solo permanece en funcionamiento durante un máximo de cinco minutos para ahorrar energía y la velocidad del ventilador se reducirá automáticamente al nivel 5 una vez transcurrido este lapso.

### Temporizador

- Si se pulsa el icono de temporizador  con el motor del ventilador encendido, el icono se encenderá en rojo y el valor de velocidad actual empezará a parpadear en la pantalla.
- El nivel de velocidad seleccionado permanecerá activado durante cinco minutos antes de reducirse a la siguiente velocidad más baja. Esta velocidad permanecerá activa durante dos minutos antes de volver a reducirse. Esta acción se repetirá cada dos minutos a menos que la velocidad se encuentre ya al nivel 1, en cuyo caso el ventilador se apagará. Si la luz estuviera encendida, también se apagará.

- Al pulsar los iconos de reducción de velocidad  o aumento de velocidad  durante un programa de temporizador, el proceso de cuenta atrás se reinicia de nuevo con otro ciclo de cinco minutos.
- Si se vuelve a pulsar el icono de temporizador  durante un programa de temporizador, el ciclo se cancelará, el icono pasará a blanco y la velocidad en la que se encuentre el ventilador permanecerá activada de forma indefinida.
- El tiempo máximo para un ciclo de programa de temporizador es de 15 minutos: 5 minutos en P y, seguidamente, 2 minutos por cada velocidad, de 5 a 1.

## Control a distancia de la campana extractora





**IMPORTANTE:** La información de la presente sección solo es pertinente en caso de haber adquirido el modelo de placa de inducción opcional Cooke & Lewis CLIND60RF (EAN 3663602553069).

### 01 Antes del primer uso







Es necesario sincronizar por radiofrecuencia la campana extractora modelo CL60CGRF y la placa de inducción CLIND60RF antes de poder utilizar el mando a distancia. Solo es necesario hacerlo una vez.

Tras conectarse, la potencia de salida de la placa de inducción controlará la velocidad de extracción de la campana extractora.

### 02 Para configurar la conectividad

1. Asegúrese de que tanto la placa como la campana estén apagadas.
2. Pulse a la vez el icono de temporizador  y el icono de luz  del panel de control. La pantalla LED parpadeará alternando entre rojo y blanco.



3. Encienda la placa y asegúrese de que el indicador de conectividad esté encendido en rojo.  Nota: Toque el botón de conectividad  de la placa si no está encendido.
4. Pulse a la vez los botones  y  de la placa y el indicador de conexión parpadeará para confirmar que se ha establecido la conexión.
5. En el panel de control de la campana aparecerá "A" durante cinco segundos para indicar que se ha establecido la conexión con la placa.
6. Vuelva a pulsar a la vez los botones  y  de la placa para guardar la configuración de conectividad.



**IMPORTANTE:** La conexión debe establecerse en los dos minutos siguientes tras encender la campana. Si este proceso no se realiza correctamente, apague tanto la campana como la placa, espere un minuto y vuelva a intentar establecer la conexión.



### 03 Uso de la función de conectividad

1. Asegúrese de que el indicador de conectividad esté encendido en el panel de control de la placa.
2. La velocidad de extracción de la campana variará en función de la potencia total seleccionada en la placa, como se indica en la tabla. Cada zona de cocción de la placa tiene una potencia nominal máxima de 10, con opciones del 1 al 9 y potencia máxima (10).



Nivel de velocidad de la campana	Salida de potencia combinada de la placa
Velocidad 1	Se seleccionará esta velocidad cuando no se estén utilizando más de dos zonas de cocción y la potencia combinada sea de 8 o menos. Por ejemplo, con la zona 1 a 2 y la zona 2 a 5.
Velocidad 3	Se seleccionará esta velocidad cuando no se estén utilizando más de tres zonas de cocción y la potencia combinada sea de entre 9 y 24. Por ejemplo, con la zona 1 a 7, la zona 2 a 6 y la zona 3 a máxima potencia (10).
Velocidad 5	Se seleccionará esta velocidad cuando se estén utilizando las cuatro zonas de cocción y la potencia combinada sea de entre 25 y 35. Por ejemplo, con la zona 1 a 7, la zona 2 a 7, la zona 3 a 9 y la zona 4 a potencia máxima (10).
Velocidad P: potencia máxima	Se seleccionará esta velocidad cuando se estén utilizando las cuatro zonas de cocción y la potencia combinada sea superior a 35. Por ejemplo, con la zona 1 a 9, la zona 2 a 9, la zona 3 a 9 y la zona 4 a potencia máxima (10).

**Nota:** Las velocidades 2 y 4 de la campana no están disponibles al utilizar esta función.

Si se anulan manualmente los mandos de la campana mientras está vinculada con la placa, la campana funcionará en modo manual durante cinco minutos antes de volver a controlarse mediante la placa.

Para volver a conectar la campana y la placa de inmediato, pulse a la vez los botones de temporizador  y de la luz .

### 04 Detención de la función de conectividad

1. Pulse el botón de conectividad  de la placa. La luz del indicador se apagará y se desactivará el vínculo. Para volver a establecer la conexión, vuelva a pulsar la tecla de conectividad  de la placa.
2. Si se apaga la placa, la campana continuará funcionando de forma independiente en modo de temporizador y parpadeará la velocidad en la que se encuentre en ese momento.

El nivel de velocidad en el que se encuentre la campana en ese momento se mantendrá durante 5 minutos y se reducirá un nivel cada 2 minutos hasta apagarse definitivamente.



(en) Care & maintenance  
 (pl) Pielęgnacja i konserwacja  
 (ru) Уход и обслуживание  
 (es) Cuidados y Mantenimiento  
 (tr) Bakım ve Onarım

(fr) Entretien et maintenance  
 (de) Pflege und Wartung  
 (ro) Îngrijire și întreținere  
 (pt) Cuidados e manutenção

## 01 Sustitución del filtro de carbono



Sustituya los filtros de carbono cada tres meses.

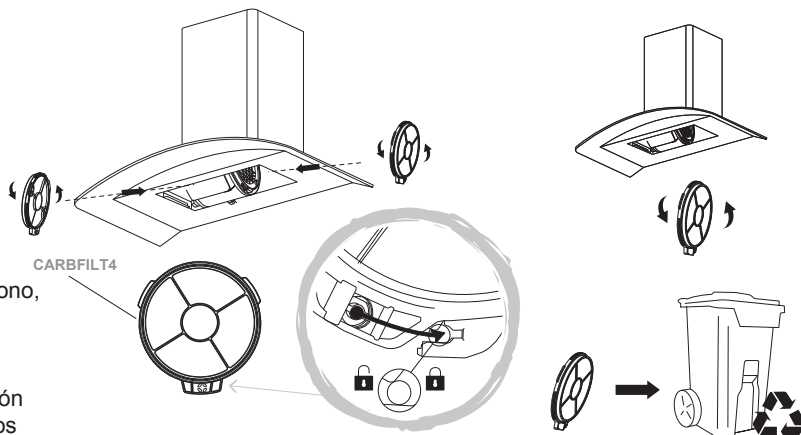

3 MESES



Hay 2 filtros de carbono, número de modelo CARBFILT4, disponibles a través de la línea de atención al cliente; consulte los detalles al final de la sección Cuidado y mantenimiento.

Si el motor está apagado, y después de unas 150 horas de uso del ventilador, en la pantalla se mostrará  y el temporizador parpadeará en rojo para indicar que es necesario cambiar los filtros de carbono. Una vez cambiados los filtros, pulse el icono de temporizador  para restablecer la alerta.



**ADVERTENCIA:** Desconecte siempre la alimentación eléctrica antes de llevar a cabo tareas de mantenimiento en la campana. En caso de avería, póngase en contacto con el servicio de atención al cliente.



## 02 Limpieza del filtro de grasa de aluminio

**Filtros de aluminio:** Para evitar incendios, limpie a fondo los filtros una vez al mes. Para ello, quite los filtros y suméjlos en agua caliente y detergente durante una hora. Si utiliza el lavavajillas, coloque los filtros verticalmente para mejorar el proceso de limpieza.

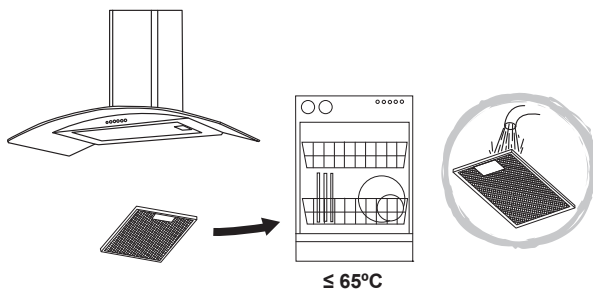

1 MES



Si el motor está apagado, y después de unas 50 horas de uso del ventilador, en la pantalla se mostrará  y el temporizador parpadeará en rojo para indicar que es necesario limpiar los filtros de grasa de aluminio. Después de limpiar los filtros, pulse el icono de temporizador  para restablecer la alerta.



**ADVERTENCIA:** Aumente la frecuencia de limpieza/sustitución de filtros si la campana se utiliza durante más de 2 horas al día. Utilice siempre filtros originales del fabricante.

### 03 Sustitución de bombillas

El usuario no puede sustituir las bombillas LED de este aparato. Si una bombilla falla, póngase en contacto con el servicio de atención al cliente para organizar la visita de un técnico; encontrará los datos al final de la sección Cuidado y mantenimiento.

### Línea de atención al cliente (número gratuito):

800 098 794 [spain@kingfisherservice.com](mailto:spain@kingfisherservice.com)



EN Use    FR Utilisation    PL Użytkowanie    DE Benutzung    RU Использование  
 IT Utilizzare    ES Uso    PT Utilização    NO Kullanim

## Antes de começar



**AVISO:** leia as instruções antes de utilizar o aparelho.

Ligue o aparelho na unidade de ligação com fusível e interruptor. O aparelho está pronto para ser utilizado.

## Função e configurações

### 05 Painel de quatro botões

Para obter os melhores resultados do exaustor, recomenda-se que o deixe ligado até 15 minutos após terminar de cozinhar.

	Ligar/desligar luz
	Ligar/desligar ventilador e redução da velocidade
	Visor LED
	Função de reforço e aumento da velocidade
	Temporizador

### Configurar para a primeira utilização

Opção entubada Esta é a predefinição de fábrica caso esteja a extrair ar para o exterior.

Opção de recirculação Esta é a opção a utilizar com filtros de carbono.

Para alterar para esta opção, prima ambos os ícones de velocidade em simultâneo e o temporizador fica intermitente a vermelho.

Prima o aumento de velocidade para alterar para a opção de recirculação e a redução de velocidade para voltar à opção entubada . Por fim, prima novamente os dois ícones de velocidade em simultâneo para confirmar a alteração e a intermitência do temporizador para.



**NOTA:** esta operação tem de ser efetuada no intervalo de dois minutos após ligar à tomada de alimentação elétrica. Para alterar esta configuração posteriormente, desligue a alimentação da tomada de alimentação elétrica, aguarde alguns segundos, ligue a alimentação e repita o procedimento acima.

## 02 Utilização geral



### Ligar/desligar luz

- Utilize este controlo para ligar a luz, de forma independente do motor do ventilador. Acende-se a vermelho neste modo.
- Quando o ventilador está a ser utilizado e a luz está apagada, o ícone acende-se a branco neste modo, no entanto, muda para vermelho se a luz for ligada.

### Ligar/desligar ventilador e redução da velocidade

- Prima este ícone uma vez para ligar o motor do ventilador na velocidade 1. Todos os ícones acendem a branco e o ícone da luz acende a vermelho se esta já estiver a ser utilizada.
- Se o motor estiver na velocidade 1, manter este ícone premido durante dois segundos desliga o motor do ventilador. Tal como acima, o controlo da luz é independente desta operação.
- Se o motor estiver numa velocidade superior à velocidade 1, este procedimento reduz a velocidade do ventilador cada vez que o ícone é premido.

### Visor LED

- Apresenta o modo de extração durante a configuração  ou  e as velocidades do motor entre 1-5 e P para Reforço.

### Função de reforço e aumento da velocidade

- Prima este ícone uma vez para ligar o motor do ventilador na potência máxima e P fica intermitente no visor.
- Se o motor já estiver na velocidade 1-5, cada vez que este ícone for premido, a velocidade é aumentada de forma correspondente.
- Se mantiver o ícone premido durante dois segundos, a velocidade do ventilador aumenta para a potência máxima e P fica intermitente no visor.





**NOTA:** a potência máxima ou a função de Reforço funciona apenas durante cinco minutos, no máximo, para poupar a energia e a velocidade do ventilador diminui automaticamente para o nível de velocidade 5 após este período de tempo.

### Temporizador

- Quando o ventilador está ligado e o ícone do temporizador  é premido, o ícone acende-se a vermelho e a velocidade atual fica intermitente no visor.
- O nível de velocidade selecionado continuará a ser utilizado durante cinco minutos antes de diminuir para a próxima velocidade mais baixa. Esta velocidade continuará a funcionar durante dois minutos antes de voltar a diminuir. Isto será repetido a cada dois minutos, a não ser que a velocidade já esteja no nível 1 e, nesse caso, o ventilador desliga-se. Se a luz estiver ligada, esta também será desligada.



- Premir o ícone de redução da velocidade  ou de aumento da velocidade  com uma programação de temporizador em curso reinicia o processo de contagem decrescente, novamente com um ciclo de cinco minutos.
- Se o ícone do temporizador  for novamente premido com uma programação do temporizador em curso, o ciclo será cancelado, o ícone volta a acender a branco e a velocidade atual do ventilador permanece ligada por tempo indeterminado.
- A duração máxima do ciclo de programação do temporizador é de 15 minutos: 5 minutos em P e, em seguida, 2 minutos em cada velocidade desde 5 até 1.

## Controlar o exaustor à distância





**IMPORTANTE:** Esta secção só se aplica se tiver adquirido o modelo CLIND60RF de placa de indução da Cooke & Lewis (EAN 3663602553069) opcional.

### 01 Antes da primeira utilização

Este modelo de exaustor CL60CGRF e o modelo de placa de indução CLIND60RF têm de ser emparelhados por radiofrequência antes de o comando à distância estar funcional. Este procedimento tem de ser efetuado uma única vez.





Quando ligados, a potência da placa de indução controla a taxa de extração do exaustor.

### 02 Para configurar a conectividade

1. Certifique-se de que a placa e o exaustor estão desligados.
2. Prima o ícone do temporizador  e o ícone da luz  em simultâneo no painel de controlo. O visor LED fica intermitente alternadamente a vermelho e branco.



3. Ligue a placa e certifique-se de que o indicador de conectividade está aceso a vermelho. 

Nota: toque na tecla de conectividade  na placa se esta não estiver acesa.
4. Prima as teclas  e  em simultâneo na placa e o indicador de ligação fica intermitente para confirmar a ligação.
5. O painel de controlo do exaustor irá apresentar A durante cinco segundos para indicar que a conectividade foi estabelecida com a placa.
6. Prima as teclas  e  em simultâneo na placa mais uma vez para guardar as definições de conectividade.



**IMPORTANTE:** a operação de conectividade acima tem de ser concluída no intervalo de dois minutos após ligar a alimentação do exaustor. Se não for bem-sucedido, desligue o exaustor e a placa, aguarde um minuto e tente novamente a ligação.



### 03 Utilizar a função de conectividade

1. Certifique-se de que o indicador de conectividade está ligado no painel de controlo da placa.
2. A taxa de extração do exaustor varia com base na potência total seleccionada na placa, conforme mostrado na tabela. Cada zona de cozedura tem uma potência nominal máxima de 10, distribuída entre 1-9 e Reforço (10).



Nível de velocidade do exaustor	Potência combinada com a placa
Velocidade 1	Esta velocidade é seleccionada quando não estão mais de duas zonas de cozedura em utilização, sendo que a potência combinada é de 8 ou inferior. Por exemplo, a zona 1 está a 2 e a zona 2 está a 5.
Velocidade 3	Esta velocidade é seleccionada quando não estão mais de três zonas de cozedura em utilização, sendo que a potência combinada é de 9 a 24. Por exemplo, a zona 1 está a 7, a zona 2 está a 6 e a zona 3 está em Reforço (10).
Velocidade 5	Esta velocidade é seleccionada quando as quatro zonas de cozedura estão em utilização, sendo que a potência combinada é de 25 a 35. Por exemplo, a zona 1 está a 7, a zona 2 está a 7, a zona 3 está a 9 e a zona 4 está em Reforço (10).
Velocidade P – Reforço	Esta velocidade é seleccionada quando as quatro zonas de cozedura estão em utilização e a potência combinada é superior a 35. Por exemplo, a zona 1 está a 9, a zona 2 está a 9, a zona 3 está a 9 e a zona 4 está em reforço (10).

**Nota:** as velocidades 2 e 4 no exaustor não estão disponíveis ao utilizar esta função.

Se os controlos do exaustor forem anulados manualmente quando a placa e o exaustor estão ligados, o exaustor trabalha durante cinco minutos nesta definição manual antes de voltar ao controlo através da placa.

Para voltar a estabelecer a ligação do exaustor e da placa de imediato, prima temporizador  e luz  em simultâneo.

### 04 Parar a função de conectividade

1. toque na tecla de conectividade  na placa, a luz indicadora apaga-se e a ligação é interrompida. Para voltar a ligar, prima novamente a tecla de conectividade  na placa.
2. Se a placa estiver desligada, o exaustor continua a trabalhar de forma independente no modo de temporizador e a velocidade atual fica intermitente.

O nível atual de velocidade do exaustor mantém-se durante 5 minutos e diminui a cada 2 minutos de nível para nível até acabar por se desligar.



(en) Care & maintenance  
 (pl) Pielegnacja i konserwacja  
 (ru) Уход и обслуживание  
 (es) Cuidados y Mantenimiento  
 (tr) Bakim ve Onarım

(fr) Entretien et maintenance  
 (de) Pflege und Wartung  
 (ro) Îngrijire și întreținere  
 (pt) Cuidados e manutenção

## 01 Substituição do filtro de carbono



Substitua os filtros de carbono de três em três meses.

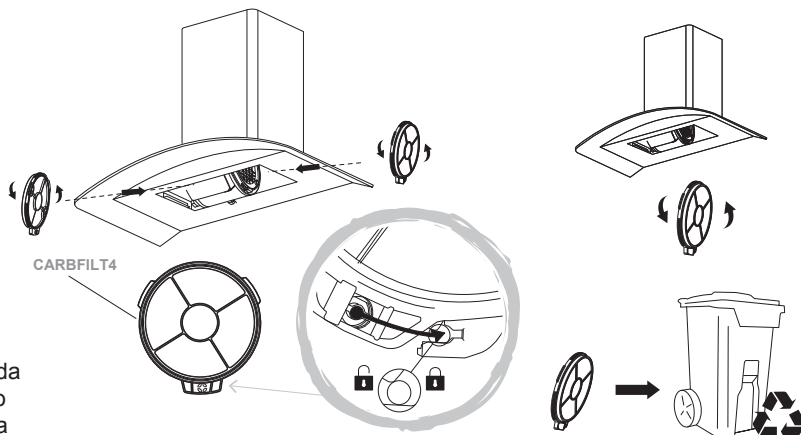

3 MESES



2 filtros de carbono, número de modelo CARBFILT4, disponíveis através da linha de atendimento ao cliente; consulte a parte final da secção Cuidados e manutenção para obter mais detalhes.

Depois de o ventilador ter funcionado durante aproximadamente 150 horas, com o motor desligado, o visor apresenta  e o temporizador fica intermitente a vermelho para o aconselhar a substituir os filtros de carbono. Após a substituição dos filtros, reponha o alerta premindo o ícone do temporizador .



**AVISO:** desligue sempre a alimentação elétrica antes de realizar trabalhos de manutenção no exaustor. Em caso de problemas, entre em contacto com o serviço de atendimento ao cliente.



## 02 Limpeza dos filtros de gorduras em alumínio

**Filtros de alumínio:** para evitar incêndios, limpe cuidadosamente uma vez por mês. Para tal, retire os filtros e embeba-os em água quente e detergente durante uma hora. Se utilizar uma máquina de lavar louça, posicione os filtros na vertical para melhorar o processo de limpeza.

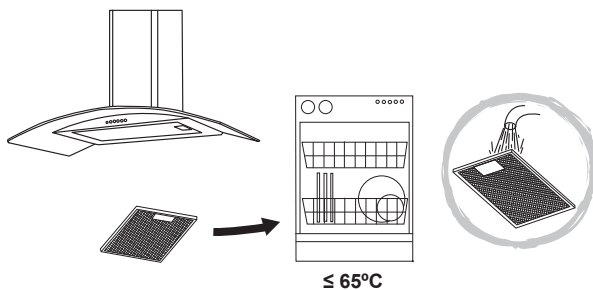

1 MÊS



Depois de o ventilador ter funcionado durante aproximadamente 50 horas, com o motor desligado, o visor apresenta  e o temporizador fica intermitente a vermelho para o aconselhar a limpar os filtros de gordura em alumínio. Após a limpeza dos filtros, reponha o alerta premindo o ícone do temporizador .



**AVISO:** aumente a frequência de limpeza/substituição se o exaustor for utilizado durante mais de 2 horas por dia. Utilize sempre filtros genuínos do fabricante.

### 03 Substituição da lâmpada

As lâmpadas LED deste aparelho não são substituíveis pelo consumidor. Se uma lâmpada falhar, contacte a linha de atendimento ao cliente que se encontra na parte final da secção de Cuidados e Manutenção para organizar a visita de um engenheiro.

#### Linha de atendimento ao cliente (gratuita):

800 814 566 [portugal@kingfisherservice.co.uk](mailto:portugal@kingfisherservice.co.uk)



EN Use    FR Utilisation    PL Użytkowanie    DE Benutzung    RU Использование  
 RO Utilizare    ES Uso    PT Utilização    TR Kullanım

## Başlamadan önce



**UYARI:** Cihazı kullanmadan önce talimatları okuyun.

Anahtarlamalı sigortalı bağlantı ünitesinden cihazı açın. Cihaz kullanıma hazırdır.

## İşlev ve Ayarlar

### 05 Dört düğmeli panel

Davlumbazınızdan en iyi sonucu elde etmek için yemek pişirmeyi bitirdikten sonra davlumbazı yaklaşık 15 dakika açık bırakmanız önerilir.

	Işığı Açma/Kapatma
	Fanı Açma/Kapatma ve Hız Azaltma
	LED Ekran
	Artırma İşlevi ve Hız Artırma
	Zamanlayıcı

### İlk Kullanım İçin Kurulum

**Kanallı Seçenek** Bu seçenek, havayı dışarı tahliye ediyorsanız varsayılan fabrika ayarıdır.

**Devridaim Seçeneği** Bu seçenek, karbon filtrelerle birlikte kullanılacak seçenektir.

Bu seçeneğe geçmek için her iki Hız simgesine birlikte basın; Zamanlayıcı kırmızı renkte yanıp söner.

Devridaim Seçeneğine geçmek için Hız Artırma simgesine, Kanallı Seçeneğe geri dönmek için ise Hız Azaltma simgesine basın. Son olarak değişikliği onaylamak için her iki Hız simgesine birlikte bir kez daha basın; Zamanlayıcı yanıp sönmeyi bırakır.



**NOT:** Bu işlem, ana güç kaynağı çıkışında gücün açılmasını takip eden iki dakika içinde gerçekleştirilmelidir. Bu ayarı daha sonraki bir zamanda değiştirmek için ana güç kaynağı çıkışında gücü kapatın, birkaç saniye bekleyin, gücü tekrar açın ve yukarıdaki işlemi tekrarlayın.

## 02 Genel Kullanım



### İşığı Açma/Kapatma

- Bu kontrolü, ışığı fan motorundan bağımsız olarak açmak için kullanın. Kontrol, bu modda kırmızı renkte yanar.
- Bu modda fan kullanılırken ve ışık kapalıyken simge beyaz renkte yanar. Sonrasında ışığın açılması durumunda ise kırmızı olur.

### Fanı Açma/Kapatma ve Hız Azaltma

- Fan motorunu hız 1'de açmak için bu simgeye bir kez basın. Tüm simgeler beyaz renkte yanar ve zaten kullanımdaysa ışık simgesi kırmızı renkte olur.
- Motor hızı 1'deyse bu simgenin iki saniye basılı tutulmasıyla fan motoru kapatılır. Yukarıda olduğu gibi ışık kontrolü bu işlemde bağımsızdır.
- Motor hızı 1'in üzerindeyse simgeye her basıldığında fan hızı düşürülür.

### LED Ekran

- Kurulum sırasında tahliye modunu  veya  1-5 arasındaki motor hızlarını ve Artırma işlevi için P harfini gösterir.





### Artırma İşlevi ve Hız Artırma

- Fan motorunu tam güçte açmak için bu simgeye bir kez basın. Ekranda P harfi yanıp söner,
- Motor halihazırda 1-5 arası bir hızda çalışıyorsa bu simgeye her basıldığında fan hızı uygun şekilde artırılır.
- Simgeyi iki saniye basılı tutarsanız fan hızı tam güce ulaşır ve ekranda P harfi yanıp söner.



**NOT:** Tam güç veya Artırma modu, enerji tasarrufu sağlamak için maksimum beş dakika çalışır ve fan hızı bu süreden sonra otomatik olarak hız seviyesi 5'e düşer.

### Zamanlayıcı

- Fan motoru açıkken Zamanlayıcı  simgesine basıldığında simge kırmızı renkte yanar ve o anki hız ekranda yanıp sönmeye başlar.
- Seçilen hız seviyesi, bir sonraki en düşük hıza geçmeden önce beş dakika boyunca çalışmaya devam eder. Bu hız, tekrar düşmeden önce iki dakika boyunca çalışmaya devam eder. Bu işlem, hız seviyesi zaten 1'de değilse her iki dakikada bir tekrarlanır ve ardından fan kapanır. Işık açıksa o da kapatılır.
- Geçerli zamanlayıcı programı sırasında Hız Azaltma  veya Hız Artırma  simgesine basıldığında geri sayım işlemi, beş dakikalık bir döngüde tekrar başlatılır.
- Geçerli zamanlayıcı programı sırasında Zamanlayıcı  simgesine tekrar basılırsa döngü iptal edilir, simge tekrar beyaz renge döner ve geçerli fan hızı süresiz olarak devam eder.

- Maksimum zamanlayıcı programı döngüsü 15 dakikadır: P'de 5 dakika, ardından 5'ten 1'e düşene kadar her hız seviyesinde 2 dakika.

## Davlumbazı uzaktan kontrol etme





**ÖNEMLİ:** Bu bölüm sadece CLIND60RF (EAN 3663602553069) model isteğe bağlı Cooke & Lewis İndüksiyonlu Ocağı satın aldıysanız geçerlidir.

### 01 İlk Kullanımdan Önce







CL60CGRF model bu davlumbaz ve CLIND60RF model indüksiyonlu ocak, uzaktan kumanda işlevinin çalışması için öncesinde radyo frekansıyla eşleştirilmelidir. Bu işlemin yalnızca bir kez yapılması gerekir.

Bağlantı sağlandığında indüksiyonlu ocağın güç çıkışı, davlumbazın tahliye hızını kontrol eder.

### 02 Bağlantı Kurmak İçin

1. Ocak ve davlumbazın kapalı olduğundan emin olun.
2. Kontrol panelindeki Zamanlayıcı simgesine  ve Işık simgesine  birlikte basın. LED ekran dönüşümlü olarak kırmızı ve beyaz renkte yanıp söner.



3. Ocağı açın ve bağlantı göstergesinin kırmızı renkte yandığından emin olun.  Not: Yanmıyorsa ocak üzerindeki bağlantı tuşuna  dokununuz.
4. Ocak üzerindeki  ve  tuşlarına birlikte basın; bağlantı göstergesi bağlantıyı onaylamak için yanıp söner.
5. Davlumbaz üzerindeki kontrol paneli, ocak ile bağlantı kurulduğunu belirtmek için beş saniye boyunca A harfini gösterir.
6. Bağlantı ayarlarının kaydedilmesi için ocak üzerindeki  ve  tuşlarına birlikte basın.



**ÖNEMLİ:** Yukarıdaki bağlantı işlemi, davlumbaza güç verilmesini takip eden iki dakika içinde tamamlanmalıdır. İşlemin başarısız olması durumunda davlumbazı ve ocağı kapatın, bir dakika bekleyin ve tekrar bağlantı kurmayı deneyin.



### 03 Bağlantı işlevinin kullanımı

1. Ocağın kontrol panelinde bağlantı göstergesinin yandığından emin olun.
2. Davlumbazın tahliye hızı, tabloda gösterildiği üzere ocakta seçilen toplam güç çıkışına bağlı olarak değişir. Ocağın her bir pişirme alanı, 1-9 ve Artırma (10) olmak üzere maksimum 10 nominal çıkışa sahiptir.



Davlumbazın Hız Seviyesi	Ocağın Birleşik Güç Çıkışı
Hız 1	Bu hız, en fazla iki pişirme alanı kullanılırken ve birleşik güç çıkışı 8 veya daha az olduğunda seçilir. Örneğin, 1. alan 2'de ve 2. alan 5'te çalışmaktadır.
Hız 3	Bu hız, en fazla üç pişirme alanı kullanılırken ve birleşik güç çıkışı 9 ile 24 arasında olduğunda seçilir. Örneğin; 1. alan 7'de, 2. alan 6'da ve 3. alan Artırma (10) işlevinde çalışmaktadır.
Hız 5	Bu hız, dört pişirme alanının tamamı kullanılırken ve birleşik güç çıkışı 25 ile 35 arasında olduğunda seçilir. Örneğin; 1. alan 7'de, 2. alan 7'de, 3. alan 9'da ve 4. alan Artırma (10) işlevinde çalışmaktadır.
Hız P – Artırma	Bu hız, dört pişirme alanının tamamı kullanılırken ve birleşik güç çıkışı 35'ten fazla olduğunda seçilir. Örneğin; 1. alan 9'da, 2. alan 9'da, 3. alan 9'da ve 4. alan Artırma (10) işlevinde çalışmaktadır.

**Not:** Bu işlev kullanılırken davlumbazda Hız 2 ve Hız 4 kullanılamaz.

Ocak ve davlumbaz bağlı durumdayken davlumbaz kontrollerinin manuel olarak geçersiz kılınması durumunda davlumbaz, beş dakika boyunca bu manuel ayarda çalışır, sonrasında tekrar ocağın kontrolüne girer.

Davlumbaz ve ocağı anında yeniden bağlamak için Zamanlayıcı  ve Işık  simgelerine birlikte basın.

#### 04 Bağlantı işlevinin durdurulması

1. Ocağın üzerindeki bağlantı tuşuna  dokununuz; gösterge ışığı söner ve bağlantı kesilir. Tekrar bağlamak için ocağın üzerindeki bağlantı tuşuna  tekrar basın.

2. Ocak kapalıysa davlumbaz zamanlayıcı modunda bağımsız bir şekilde çalışmaya devam eder ve o anki hız yanıp söner.

Davlumbazın o anki hız seviyesi 5 dakika boyunca korunur, her seviyede 2 dakika kalarak azalır ve nihayetinde davlumbaz kapanır.



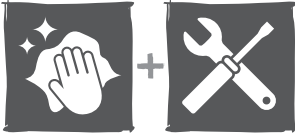

(M) Care & maintenance  
 (P) Pielegnacja i konserwacja  
 (U) Уход и обслуживание  
 (C) Cuidados y Mantenimiento  
 (B) Bakım ve Onarım

(M) Entretien et maintenance  
 (P) Pflege und Wartung  
 (I) Îngrijire și întreținere  
 (C) Cuidados e manutenção

## 01 Karbon filtrenin değiştirilmesi

Her üç ayda bir karbon filtreleri değiştirin.



3 AY

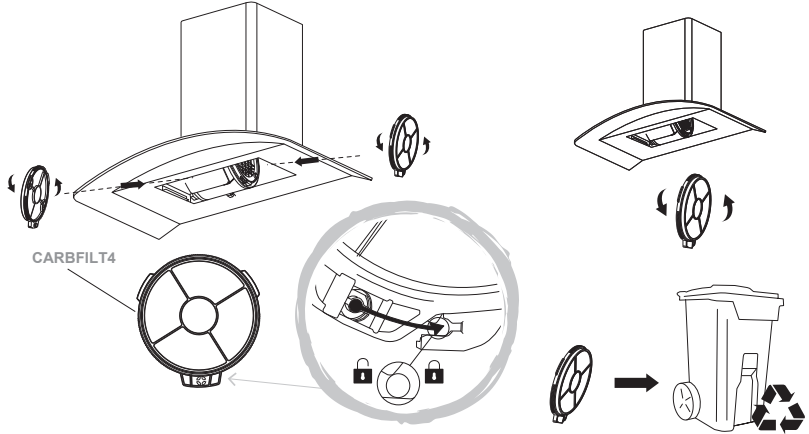



CARBFILT4

model numaralı

2 adet Karbon filtre,

müşteri yardım hattı aracılığıyla temin edilebilir. Ayrıntılar için Bakım ve muhafaza bölümünün sonuna bakın.

Motor kapalıyken fan yaklaşık 150 saat çalıştıktan sonra ekranda  gösterilir ve Zamanlayıcı, karbon filtreleri değiştirme uyarısını vermek için kırmızı renkte yanıp söner. Filtreleri değiştirdikten sonra Zamanlayıcı  simgesine basarak uyarıyı sıfırlayın.



**UYARI:** Davlumbazda bakım işi gerçekleştirmeden önce daima elektrik kaynağını kapatın. Bir arıza durumunda müşteri hizmetleriyle iletişime geçin.



## 02 Alüminyum gres yağı filtresinin temizliği

**Alüminyum filtreler:** Yangından sakınmak için ayda bir kez tamamen temizleyin. Temizlemek için filtreleri çıkarın ve deterjanlı sıcak suda bir saat bekletin. Bulaşık makinesi kullanıyorsanız temizlik işlemini iyileştirmek için filtreleri dikey olarak yerleştirin.

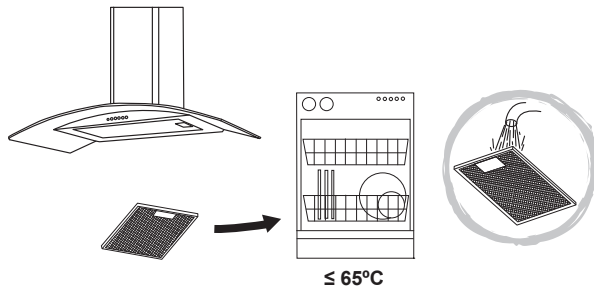

1 AY



Motor kapalıyken fan yaklaşık 50 saat çalıştıktan sonra ekranda  gösterilir ve Zamanlayıcı, alüminyum gres yağı filtrelerini değiştirme uyarısını vermek için kırmızı renkte yanıp söner. Filtreleri temizledikten sonra Zamanlayıcı  simgesine basarak uyarıyı sıfırlayın.



**UYARI:** Davlumbaz günde 2 saatten fazla kullanılıyorsa filtre temizleme/değiştirme sıklığını artırın. Her zaman, üreticiden temin edilen orijinal filtreleri kullanın.

### 03 Lambanın değiştirilmesi

Bu cihazdaki LED lambalar müşteri tarafından değiştirilemez. Lambada bir arıza olduğunda mühendis ziyareti ayarlamak için lütfen Bakım ve muhafaza bölümünün sonunda yer alan müşteri yardım hattı ile iletişime geçin.

### Müşteri yardım hattı (ücretsiz):

80044632181 [turkey@kingfisherservice.com](mailto:turkey@kingfisherservice.com)

**Manufacturer, Fabricant, Producent,  
Hersteller, Producator, Fabricante:**

Kingfisher International Products Limited,  
3 Sheldon Square, London, W2 6PX,  
United Kingdom

EN

**Distributor:**

B&Q plc, Chandlers Ford, Hants,  
SO53 3LE United Kingdom  
www.diy.com

SFD Limited, Trade House, Mead Avenue,  
Yeovil, BA22 8RT, United Kingdom  
www.screwfix.com

FR

**Distributeur:**

Castorama France C.S. 50101  
Templemars 59637 Wattignies CEDEX  
www.castorama.fr

BRICO DÉPÔT 30-32 rue de la Tourelle  
91310 Longpont-sur-Orge France  
www.bricodepot.fr

PL

**Dystrybutor:**

Castorama Polska Sp. z o.o. ul.  
Krakowiaków 78, 02-255 Warszawa  
www.castorama.pl

DE

Screwfix Direct Limited Mühlheimer  
Straße 15363075 Offenbach/Main  
www.screwfix.de

RUS

**Импортер: ООО «Касторама РУС»**

Дербеневская наб., дом 7, стр 8  
Россия, Москва, 115114  
www.castorama.ru

**Импортер: ООО «Кингфишер  
Интернейшнл Продактс РУС»**

Дербеневская наб., дом 7, стр.8  
Россия, Москва, 115114

**Изготовитель для России:**

Чжуншань СНА-Фода Электрикал  
Эпплайнсес Ко., ЛТД

**Адрес:**

Блок 11–12, 45 Гуне Дадаочжун, Сяолань  
Таун, Чжуншань, Гуандун, Китай

RO

**Distribuitor: SC Bricostore România SA**

Calea Giulești 1-3, Sector 6, București  
România  
www.bricodepot.ro

**Distribuitor: Praktiker Romania S.A.**

Splaiul Independenței, nr 319 L și M,  
Cladirea Bruxelles, etaj 1, Sector 6,  
RO-060044, București, România  
Tel: +40 021 204 7100  
www.praktiker.ro

ES

**Distribuidor:**

Euro Depot España, S.A.U. c/ La Selva,  
10 - Edificio Inblau A 1a Planta 08820-EI  
Prat de Llobregat  
www.bricodepot.es

PT

**Distribuidor:**

Brico Depot Portugal SA Rua Castilho,  
5 - 1 esquerdo, sala 13 1250-066 Lisboa  
www.bricodepot.pt

TR

**İthalatçı Firma: KOÇTAŞ YAPI  
MARKETLERİ TİC. A.Ş.**

Taşdelen Mah. Sırrı Çelik Bulvarı No:5  
34788 Taşdelen/Çekmeköy/İSTANBUL  
Tel: +90 216 4300300  
Faks: +90 216 4844313  
www.koctas.com.tr

Yetkili servis istasyonları ve yedek parça  
temini için aşağıda yer alan Koçtaş Müşteri  
Hattı ve Koçtaş Genel Müdürlük irtibat  
bilgilerinden faydalanınız.

KOÇTAŞ MÜŞTERİ HİZMETLERİ  
0850 209 50 50

