

COOKE™  
&LEWIS

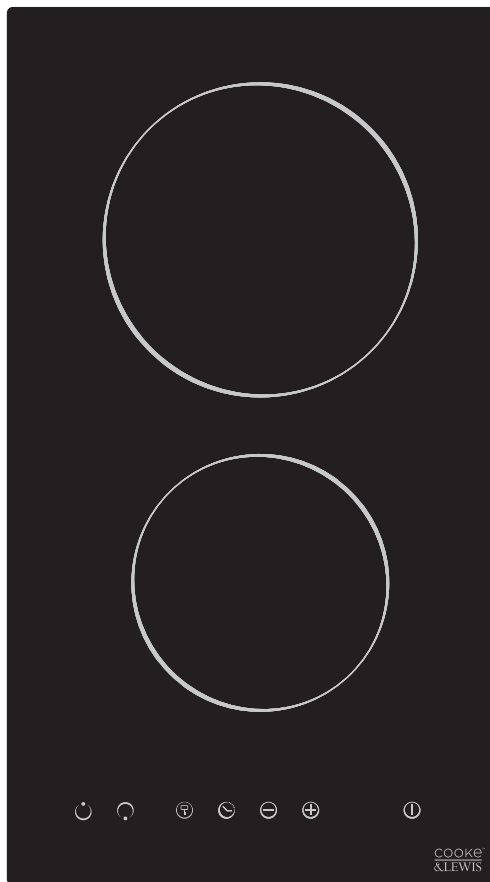

**CLCER30 3663602842231**



=



+



**EN** IMPORTANT - Please read carefully the separate safety guide before use.

**FR** IMPORTANT - Lire attentivement le guide de sécurité séparé avant utilisation.

**PL** WAŻNE - Przed użyciem proszę dokładnie zapoznać się z instrukcją bezpieczeństwa.

**DE** WICHTIG - Bitte lesen sie die separaten sicherheitsanweisungen vor gebrauch.

**RUS** ВАЖНО - Пожалуйста, внимательно прочитайте отдельное руководство по технике безопасности перед использованием.

**RO** IMPORTANT - Vă rugăm să citiți cu atenție ghidul de siguranță separat înainte de utilizare.

**ES** IMPORTANTE - Lea atentamente la guía de seguridad separado antes de utilizar.

**PT** IMPORTANTE - Leia atentamente o guia de segurança separado antes de usar.

**TR** ÖNEMLI - Kullanmadan önce emniyet kurallarını lütfen dikkatle okuyun.

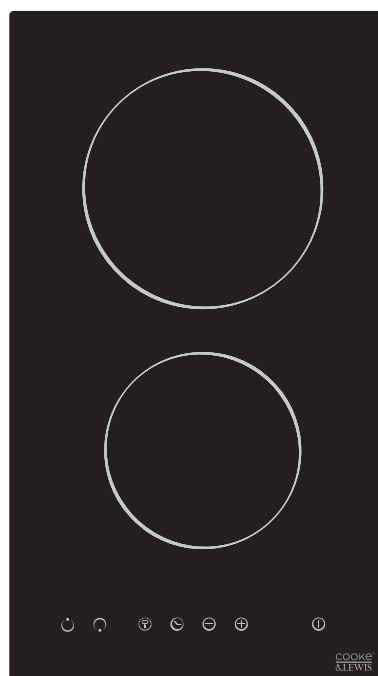
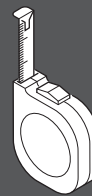
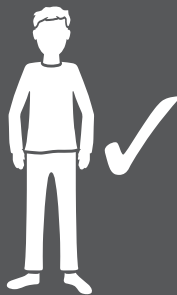

[01] x 1



[02] x 1



EN Preparation    FR Préparation    PL Przygotowanie  
 DE Vorbereitung    RUS Подготовка    RO Pregătire  
 ES Preparación    PT Preparação    TR Hazırlık

2



EN Installation    FR Installation    PL Instalacja  
 DE Installation    RUS Установка    RO Instalare  
 ES Instalación    PT Instalação    TR Montaj

4



EN Use    FR Utilisation    PL Użytkowanie    DE Benutzung    RUS Использование  
 RO Utilizare    ES Uso    PT Utilização    TR Kullanım

EN	32	RO	57
FR	37	ES	62
PL	42	PT	67
DE	47	TR	72
RUS	52		



EN Care & maintenance    FR Entretien et maintenance  
 PL Pielęgnacja i konserwacja    DE Pflege und Wartung  
 RUS Уход и обслуживание    RO Îngrijire și întreținere  
 ES Cuidados y Mantenimiento    PT Cuidados e manutenção  
 TR Bakım ve Onarım

EN	35	RO	60
FR	40	ES	65
PL	45	PT	70
DE	50	TR	75
RUS	55		



EN Installation  
DE Installation  
ES Instalación

FR Installation  
RUS Установка  
PT Instalação

PL Instalacja  
RO Instalare  
TR Montaj

### EN Caution:

- The ceramic hob must be installed by qualified personnel or technicians. Please never conduct the operation by yourself.
- The hob must not be installed directly above a dishwasher, fridge, freezer, washing machine or clothes dryer, as the humidity may damage the hob electronics.
- Do not attempt to dismantle the appliance, there are no user servicable parts inside.
- At the end of its life, the appliance should not be disposed of in household waste; contact your Local Authority for guidance.

### Caution:

- This hob must be connected to the mains power supply only by a suitably qualified person.
- Before connecting the hob to the mains power supply, check that:
  1. the domestic wiring system is suitable for the power drawn by the hob.
  2. the voltage corresponds to the value given in the rating plate.
  3. the power supply cable sections can withstand the load specified on the rating plate.
- To connect the hob to the mains power supply, do not use adapters, reducers, or branching devices, as they can cause overheating and fire.
- The power supply cable must not touch any hot parts and must be positioned so that its temperature will not exceed 75°C at any point.
- The work surface is square and level, and no structural members interfere with space requirements.
- The work surface is made of a heat-resistant material.
- If the hob is installed above an oven, the oven has a built-in cooling fan.
- The installation will comply with all clearance requirements and applicable standards and regulations.
- A suitable isolating switch providing full disconnection from the mains power supply is incorporated in the permanent wiring, mounted and positioned to comply with the local wiring rules and regulations. The isolating switch must be of an approved type and provide a 3 mm air gap contact separation in all poles (or in all active [phase] conductors if the local wiring rules allow for this variation of the requirements).
- The isolating switch will be easily accessible to the customer with the hob installed.
- You consult local building authorities and by-laws if in doubt regarding installation.
- You use heat-resistant and easy-to-clean finishes (such as ceramic tiles) for the wall surfaces surrounding the hob.

When you have installed the hob, make sure that:

- The power supply cable is not accessible through cupboard doors or drawers.
- There is adequate flow of fresh air from outside the cabinetry to the base of the hob.
- If the hob is installed above a drawer or cupboard space, a thermal protection barrier is installed below the base of the hob.
- The hob should be fixed into the worktop using the fixing brackets and sealing tape supplied with

the appliance. Do not use silicone sealant or PVA to secure the hob. Doing so will prevent an engineer removing the appliance to facilitate a repair.

**FR Attention:**

- La plaque de cuisson en céramique doit être installée par un personnel qualifié ou des techniciens. Ne jamais effectuer l'opération par vous-même.
- La plaque de cuisson ne doit pas être directement installée au-dessus d'un lave-vaisselle, réfrigérateur, congélateur, lave-linge ou sèche-linge, car l'humidité peut endommager les composants électriques de la plaque.
- Ne pas essayer de démonter l'appareil, il ne contient aucune pièce réparable.
- À la fin de sa vie, l'appareil ne doit pas être jeté dans les déchets ménagers ; contacter les autorités locales pour obtenir des conseils.

**Attention:**

- Cette plaque de cuisson ne doit être raccordée au réseau électrique que par une personne dûment qualifiée.
- Avant de connecter la plaque de cuisson à l'alimentation électrique, vérifier que :
  1. le système de câblage de la maison est adapté à la puissance de la plaque de cuisson;
  2. la tension correspond à la valeur donnée sur la plaque signalétique;
  3. les sections de câble d'alimentation peuvent résister à la charge spécifiée sur la plaque signalétique.
- Pour connecter la plaque de cuisson à l'alimentation électrique, ne pas utiliser d'adaptateurs, de réducteurs ou de dispositifs de branchement, car ils peuvent causer une surchauffe et un incendie.
- Le câble d'alimentation ne doit pas toucher de pièces chaudes et doit être placé de manière à ce que sa température ne dépasse à aucun moment les 75 °C.
- La surface de travail est à l'équerre et à niveau, et aucun élément structurel ne compromet les besoins en espace.
- La surface de travail est conçue à partir d'un matériau résistant à la chaleur.
- Si la plaque de cuisson est installée au-dessus d'un four, le four doit être équipé d'un ventilateur de refroidissement.
- L'installation devra être conforme à toutes les exigences en matière d'autorisation et aux normes et règlements applicables.
- Un sectionneur, permettant une déconnexion totale de l'alimentation secteur, est incorporé dans le câblage permanent. Il est monté et disposé conformément aux règles et réglementations locales relatives au câblage. Le sectionneur doit être homologué et fournir un écart de séparation entre les contacts de 3 mm pour tous les pôles (ou tous les conducteurs actifs [phase] si les règles de câblage locales permettent cette variation des exigences).
- Le sectionneur sera facilement accessible par le client une fois la plaque de cuisson installée.
- Consulter les autorités locales de construction et les réglementations en cas de doute au sujet de l'installation.
- Utiliser des finitions résistantes à la chaleur et faciles à nettoyer (tels que des carreaux en céramique) pour le mur entourant la plaque de cuisson.

Une fois la plaque de cuisson installée, s'assurer que:

- le câble d'alimentation n'est pas accessible par les portes de placards ou les tiroirs ;
- il y a suffisamment de débit d'air frais entre l'extérieur des éléments de cuisine et la base de la plaque de cuisson.

- Si la plaque de cuisson est installée au-dessus d'un tiroir ou d'un placard, une barrière de protection thermique est installée en dessous de la base de la plaque de cuisson.
- Il convient de fixer la plaque de cuisson dans le plan de travail à l'aide des supports de fixation et du ruban d'étanchéité fournis avec l'appareil. Ne pas utiliser de produit d'étanchéité en silicone ou de PVA pour fixer la plaque de cuisson. Ainsi, le technicien n'aura pas à retirer l'appareil pour en faciliter la réparation.

**PL Uwaga:**

- Płyta ceramiczna musi zostać zamontowana przez wykwalifikowany personel lub techników. Prosimy nie wykonywać tej czynności samodzielnie.
- Płyty grzewczej nie wolno montować bezpośrednio nad zmywarką, lodówką, zamrażarką, pralką lub suszarką do ubrań, ponieważ wilgoć może uszkodzić jej układ elektroniczny.
- Nie podejmować próby rozmontowania urządzenia, ponieważ jego wnętrze nie zawiera części podlegających konserwacji przez użytkownika.
- Na koniec okresu eksploatacji nie wolno utylizować urządzenia wraz z odpadami domowymi; należy postępować zgodnie z lokalnymi przepisami.

**Uwaga:**

- Płyta może zostać podłączona do sieci zasilającej wyłącznie przez wykwalifikowaną osobę.
- Przed podłączeniem urządzenia do zasilania należy sprawdzić, czy:
  1. instalacja elektryczna w domu jest odpowiednia dla mocy pobieranej przez płytę.
  2. napięcie odpowiada wartości podanej na tabliczce znamionowej.
  3. kable zasilające są w stanie wytrzymać obciążenie podane na tabliczce znamionowej.
- W celu podłączenia płyty do sieci zasilającej nie wolno używać adapterów, reduktorów ani urządzeń rozgałęziających, ponieważ mogą one spowodować przegrzewanie się i pożar.
- Przewód zasilania nie może dotykać jakichkolwiek gorących części i musi być ułożony tak, aby jego temperatura nie przekraczała 75°C w żadnym punkcie.
- Upewnij się, że powierzchnia robocza jest równa, płaska i żadne elementy konstrukcyjne nie kolidują z wymogami dotyczącymi przestrzeni.
- Upewnij się, że powierzchnia robocza jest wykonana z materiału odpornego na ciepło.
- Jeśli płyta jest zamontowana nad piekarnikiem, upewnij się, że piekarnik ma wbudowany wentylator chłodzący.
- Montaż musi być zgodny ze wszystkimi wymogami dotyczącymi odstępów oraz obowiązującymi normami i przepisami.
- Upewnij się, że zamocowany jest odpowiedni wyłącznik, zapewniający całkowite odłączenie od sieci zasilającej, tzn. jest wbudowany w stałe okablowanie i ustawiony zgodnie z lokalnymi wytycznymi i przepisami dotyczącymi okablowania. Odłącznik musi posiadać atest i zapewniać szczelinę powietrzną między stykami wynoszącą 3 mm na wszystkich biegunach (lub na wszystkich aktywnych przewodach [fazowych], jeśli lokalne przepisy dopuszczają taki wariant wymagań).
- Upewnij się, że wyłącznik będzie łatwo dostępny dla klienta po zamontowaniu płyty.
- W przypadku wątpliwości dotyczących montażu należy skontaktować się z lokalnym urzędem nadzoru budowlanego i zapoznać się z przepisami prawa.
- Na powierzchniach ścian otaczających płytę należy zamontować odporne na ciepło i łatwe w czyszczeniu elementy wykończeniowe (takie jak płytki ceramiczne).

Po zamontowaniu płyty należy upewnić się, że:

- przewód zasilania nie jest dostępny poprzez drzwiczki szafki lub szuflady;

- zapewniono odpowiedni dopływ świeżego powietrza z zewnątrz szafek do podstawy płyty.
- Jeśli płyta jest zamontowana nad szufladą lub szafką, upewnij się, że pod podstawą płyty umieszczono zabezpieczenie termiczne.
- Płyta powinna być zamocowana w blacie za pomocą wsporników mocujących i taśmy uszczelniającej dostarczonej wraz z urządzeniem. Nie używać do mocowania płyty uszczelnacza silikonowego ani polialkoholu winylowego (PVA). Takie rozwiązanie uniemożliwi inżynierowi demontaż urządzenia w celu wykonania naprawy.

#### DE **Achtung:**

- Die Installation des Cerankochfelds ist durch qualifiziertes Personal bzw. Fachkräfte vorzunehmen. Führen Sie die Installation bitte niemals alleine durch.
- Das Kochfeld darf nicht direkt über einer Geschirrspülmaschine, einem Kühlschrank, einer Gefriertruhe, einer Waschmaschine oder einem Wäschetrockner angebracht werden, da die Feuchtigkeit die Elektronik des Kochfelds beschädigen kann.
- Versuchen Sie nicht, das Gerät zu demontieren; es befinden sich keine Teile im Gerät, die durch den Anwender zu warten sind.
- Am Ende der Nutzungsdauer sollte das Gerät nicht über den Hausmüll entsorgt werden. Setzen Sie sich für entsprechende Hinweise mit Ihren örtlichen Behörden in Verbindung.

#### **Achtung:**

- Der Anschluss des Kochfelds an das Stromnetz darf nur von einer entsprechend qualifizierten Person vorgenommen werden.
- Vor dem Anschluss des Kochfelds an das Stromnetz stellen Sie bitte Folgendes sicher:
  1. Das im Haushalt verwendete Leitungsnetz eignet sich für die vom Kochfeld verwendete Stromleistung.
  2. Die Netzspannung entspricht der Spannungsangabe auf dem Typenschild.
  3. Die Stromversorgungskabelabschnitte können der auf dem Typenschild angegebenen Last standhalten.
- Um das Kochfeld an das Stromnetz anzuschließen, verwenden Sie bitte keine Adapter, Reduzierstücke oder Anschlussvorrichtungen, da diese Überhitzung und Brand verursachen können.
- Das Stromversorgungskabel darf nicht mit heißen Teilen in Berührung kommen und ist so zu positionieren, dass seine Temperatur zu keiner Zeit 75 °C übersteigt.
- Die Arbeitsfläche ist quadratisch und eben, die Platzanforderungen werden durch Bauteile nicht beeinträchtigt.
- Die Arbeitsfläche besteht aus hitzebeständigem Material.
- Wird das Kochfeld über einem Ofen installiert, ist der Ofen mit einem eingebauten Ventilator ausgestattet.
- Die Anlage wird sämtlichen Abstandsanforderungen und geltenden Normen und Bestimmungen entsprechen.
- Ein geeigneter Trennschalter für die vollständige Trennung vom Netz ist in der festen Verdrahtung eingebaut. Er ist entsprechend den örtlichen Bestimmungen und Vorschriften zur Verkabelung installiert und positioniert. Der Trennschalter muss zugelassener Bauart sein und allpolig (oder an allen aktiven [Phasen-]Leitern, sofern die örtlichen Verkabelungsbestimmungen diese Variante zulassen) eine Kontakttrennung mit einem Abstand von 3 mm aufweisen.
- Der Trennschalter wird bei angebrachtem Kochfeld leicht zugänglich für den Kunden sein.
- Sollten Sie Bedenken hinsichtlich der Installation haben, setzen Sie sich bitte mit örtlichen

Baubehörden in Verbindung und konsultieren Sie weitergehende Vorschriften.

- Verwenden Sie hitzebeständige und leicht zu reinigende Oberflächen (z. B. Keramikfliesen) für die Wandflächen, die sich um das Kochfeld herum befinden.

Nach Installation des Kochfelds stellen Sie bitte Folgendes sicher:

- Das Stromversorgungskabel kann nicht über Schranktüren oder Schubladen erreicht werden.
- Die Basis des Kochfelds wird mit einem ausreichenden Frischluftstrom versorgt, der von einem Ort außerhalb der Küchenmöbel stammt.
- Wird das Kochfeld über einer Schublade oder einem Schrank angebracht, wird unterhalb der Basis des Kochfelds eine Hitzeschutzbarriere installiert.
- Das Kochfeld sollte mit den Befestigungswinkeln und dem Dichtungsband (im Lieferumfang enthalten) in der Arbeitsplatte befestigt werden. Verwenden Sie für die Befestigung des Kochfelds keine Silikondichtung oder PVA. Andernfalls verhindern Sie, dass ein Techniker die Anlage abbauen kann, um eine Reparatur durchzuführen.

### **Внимание!**

- Установка керамической варочной панели должна производиться квалифицированным лицами или техническими специалистами. Не выполняйте установку панели самостоятельно.
- Запрещается устанавливать панель непосредственно над посудомоечной машиной, холодильником, морозильной камерой, стиральной машиной или сушильной машиной для белья, так как повышенная влажность может привести к повреждению электронных компонентов панели.
- Не пытайтесь разобрать прибор, поскольку обслуживание пользователем внутренних компонентов не предусмотрено.
- По окончании эксплуатационного срока службы прибор следует утилизировать отдельно от бытовых отходов; для получения соответствующей информации обратитесь в местные органы управления.

### **Внимание!**

- Подключение варочной панели к источнику питания должно производиться только специалистом с соответствующей квалификацией.
- Перед подключением варочной панели к источнику питания убедитесь в следующем:
  1. Параметры электропроводки соответствуют мощности, потребляемой варочной панелью.
  2. Напряжение сети соответствует значению, указанному в паспортной табличке прибора.
  3. Сечения кабеля питания выдержат нагрузку, указанную в паспортной табличке прибора.
- Не используйте для подключения варочной панели к источнику питания адаптеры, переходники или разветвители, так как это может привести к перегреву и возгоранию.
- Необходимо расположить кабель источника питания таким образом, чтобы исключить его соприкосновение с любыми горячими поверхностями и чтобы его температура не превышала 75°C.
- Прибор имеет квадратную ровную поверхность, и никакие детали конструкции не нарушают габаритные требования.
- Рабочая поверхность выполнена из жаропрочного материала.
- Если варочная панель размещается над духовым шкафом, духовой шкаф должен быть оснащен встроенным охлаждающим вентилятором.
- Установка должна выполняться в соответствии со всеми габаритными требованиями, а также применимыми стандартами и положениями.



- Соответствующий изолирующий выключатель, обеспечивающий полное обесточивание прибора, подключен к проводке, установлен и расположен в соответствии с местными нормативными требованиями к монтажу электропроводки. Изолирующий выключатель должен быть утвержденного образца с зазором между разомкнутыми контактами 3 мм во всех полюсах сети постоянного тока (или в активных фазных проводах, если местные нормативные требования к монтажу электропроводки допускают данное отклонение).
- После установки варочной панели пользователи будут иметь свободный доступ к изолирующему выключателю.
- В случае возникновения вопросов относительно установки обратитесь в местную службу технического контроля строительства или изучите внутренние нормативные акты.
- Стены в месте установки варочной панели должны быть покрыты жаропрочным и простым в очистке материалом (например, керамической плиткой).

После установки варочной панели убедитесь в следующем.

- Доступ к кабелю питания нельзя получить через дверцы шкафчиков или ящики.
- Кухонная мебель не препятствует поступлению свежего воздуха к основанию варочной панели.
- Если варочная панель находится над ящиком или шкафчиком, под ее основанием установлен термозащитный барьер.
- Варочная панель должна быть установлена в столешницу с помощью крепежных деталей и герметизирующей ленты, которые поставляются вместе с оборудованием. Не используйте для монтажа варочной панели силиконовый герметик или средства из ПВА. В противном случае инженеры не смогут снять прибор для выполнения ремонтных работ.

#### **RO Atenție:**

- Plita ceramică trebuie instalată de persoane sau tehnicieni calificați. Nu realizați această operațiune singuri.
- Plita nu trebuie instalată direct deasupra mașinii de spălat vase, frigiderului, congelatorului, mașinii de spălat sau uscat rufe, deoarece umiditatea poate afecta componentele electronice ale plitei.
- Nu încercați să demontați aparatul, deoarece nu conține piese care pot fi reparate.
- La sfârșitul perioadei de viață, aparatul nu trebuie eliminat împreună cu deșeurile casnice; contactați autoritățile locale pentru informații.

#### **Atenție:**

- Această plită trebuie conectată la rețeaua de alimentare numai de o persoană calificată.
- Înainte de conectarea plitei la rețea, verificați dacă:
  1. rețeaua electrică din casă este potrivită pentru puterea necesară plitei.
  2. tensiunea corespunde valorilor trecute pe plăcuța indicatoare a caracteristicilor tehnice.
  3. secțiunea cablului de alimentare suportă sarcina specificată pe plăcuța indicatoare a caracteristicilor tehnice.
- Pentru conectarea plitei la rețeaua de alimentare nu folosiți adaptoare, reductoare sau dispozitive de branșare, deoarece acestea se pot supraîncălzi și lua foc.
- Cablul de alimentare nu trebuie să atingă nicio parte fierbinte și trebuie poziționat astfel încât temperatura acestuia să nu depășească 75°C.
- Suprafața de lucru este pătrată și dreaptă și niciun element structural nu afectează necesitățile de spațiu.
- Suprafața de lucru este fabricată dintr-un material rezistent la temperaturi înalte.

- Dacă plita este instalată deasupra unui cuptor, cuptorul este echipat cu un ventilator de răcire.
- Instalarea este efectuată în conformitate cu toate cerințele de respectare a spațiului liber și toate standardele și reglementările aplicabile.
- În cablajul permanent este integrat un comutator de separare adecvat, care asigură întreruperea completă și care este poziționat astfel încât să respecte regulile locale de cablare. Comutatorul de separare trebuie să fie un tip aprobat și să dispună de un spațiu de separare între toți polii de 3 mm (sau în toți conductorii de [fază] activi dacă regulile locale de cablare permit această variație a cerințelor).
- Comutatorul de separare trebuie să fie poziționat într-un loc ușor accesibil, cu plita montată.
- Consultați autoritățile locale pentru construcții dacă aveți nelămuriri cu privire la instalare.
- Folosiți finisaje rezistente la temperaturi înalte și ușor de curățat (ca de exemplu plăcile de faianță) pentru suprafețele de perete care înconjoară plita.

După instalarea plitei asigurați-vă că:

- Cablul de alimentare nu este accesibil prin ușile sau sertarele dulapului.
- Există un flux suficient de aer curat din exteriorul dulapului până la baza plitei.
- Dacă plita este instalată deasupra unui sertar sau spațiu de dulap, se va instala o barieră de protecție termică sub baza plitei.
- Plita se va fixa de blatul de lucru cu ajutorul consolelor de fixare și benzii de sigilare furnizate cu aparatul. Nu folosiți soluții de etanșare siliconice sau PVA pentru fixarea plitei. Acest lucru va împiedica accesul inginerului la aparat pentru eventuale reparații.

#### **ES Precaución:**

- La placa cerámica debe ser instalada por personal o técnicos debidamente cualificados. Nunca realice la instalación por su cuenta.
- La placa no debe instalarse directamente encima de un lavavajillas, nevera, congelador, lavadora o secadora de ropa, ya que la humedad puede dañar los componentes electrónicos de la placa.
- No intente desmontar el aparato; no hay piezas que el usuario pueda reparar en el interior.
- Al final de su vida útil, el aparato no debe desecharse con la basura doméstica; póngase en contacto con el organismo local competente para recibir orientación.

#### **Precaución:**

- La conexión de esta placa a la red de suministro eléctrico debe realizarla una persona debidamente cualificada.
- Antes de conectar la placa a la red eléctrica, compruebe que:
  1. el sistema de cableado interno es adecuado para la energía consumida por los fogones.
  2. la tensión coincide con el valor indicado en la placa de características.
  3. las secciones del cable de alimentación pueden soportar la carga indicada en la placa de características.
- Para conectar la placa a la red eléctrica, no utilice adaptadores, reductores ni ladrones, ya que pueden provocar sobrecalentamientos e incendios.
- El cable de alimentación no debe tocar las partes calientes y debe colocarse de modo que su temperatura no sobrepase los 75 °C en ningún momento.
- La superficie de trabajo es plana y está nivelada, y ninguno de los componentes estructurales interfiere con los requisitos de espacio.
- La superficie de trabajo está fabricada en un material resistente al calor.

- Si la placa está instalada encima de un horno, este tiene un ventilador integrado.
- La instalación deberá cumplir con todos los requisitos de espacio libre y los estándares y normativas aplicables.
- Un interruptor de aislamiento adecuado que permite una desconexión completa de la red eléctrica está incorporado en el cableado permanente, montado y colocado de conformidad con las normas y los reglamentos de cableado locales. El interruptor de aislamiento debe ser de un tipo aprobado y proporcionar un espacio de aire de 3 mm de separación de contacto en todos los polos (o en todos los conductores activos [de fase] si las normas de cableado locales permiten esta variación de los requisitos).
- El interruptor automático debe quedar al alcance del cliente con la placa instalada.
- En caso de duda respecto a la instalación, consulte la legislación vigente y las autoridades locales competentes en el ámbito de construcción.
- Puede utilizar acabados resistentes al calor y fáciles de limpiar (como tejas de cerámica) para las superficies de las paredes que rodean la placa.

Cuando haya instalado la placa, asegúrese de que:

- Es imposible acceder al cable de alimentación a través de puertas de armarios o cajones.
- Hay un flujo adecuado de aire fresco desde el exterior del mobiliario hasta la base de la placa.
- Si la placa está instalada encima de un cajón o un armario, hay una barrera de protección térmica instalada debajo de la base de la placa.
- La placa debe fijarse a la encimera utilizando las abrazaderas de fijación y la cinta de sellado suministradas con el aparato. No utilice sellador de silicona o PVA para fijar la placa. Esto impediría al técnico desmontar el aparato en caso de reparación.

#### **PT Atensão:**

- A placa de cerâmica deve ser instalada por pessoal ou técnicos qualificados. Não proceda à instalação você mesmo.
- A placa não deve ser instalada diretamente por cima de uma máquina de lavar louça, um frigorífico, um congelador ou uma máquina de lavar ou secar roupa, pois a humidade poderá danificar o sistema eletrónico da placa.
- Não tente desmontar o aparelho; não existem peças no interior passíveis de manutenção pelo utilizador.
- No final da vida útil, o aparelho não deve ser eliminado juntamente com o lixo doméstico; entre em contacto com a sua autoridade local para obter instruções.

#### **Atensão:**

- Esta placa só deve ser ligada à corrente elétrica por uma pessoa com a qualificação adequada.
- Antes de ligar a placa à corrente elétrica, verifique se:
  1. A cablagem doméstica é adequada para a potência consumida pela placa.
  2. A tensão corresponde ao valor indicado na placa de classificação.
  3. As secções do cabo de alimentação podem suportar a carga indicada na placa de classificação.
- Para ligar a placa à corrente elétrica, não utilize adaptadores, redutores ou extensões, pois podem sobreaquecer e incendiar.
- O cabo de alimentação não deve tocar em quaisquer peças quentes e deve ser posicionado de modo a que a respetiva temperatura não exceda os 75 °C em qualquer ponto.
- A superfície de trabalho é quadrada e nivelada e não existem partes estruturais que interfiram com os requisitos de espaço.

- A superfície de trabalho é feita de um material resistente ao calor.
- Se a placa estiver instalada sobre um forno, o forno tem um ventilador incorporado.
- A instalação está em conformidade com todos os requisitos relativos a espaço e todas as normas e regulamentações aplicáveis.
- Está incorporado na cablagem permanente, um seccionador adequado que efetua o desligamento total da rede elétrica. Este seccionador está montado e posicionado de forma a estar em conformidade com as regulamentações e regras relativas a cablagem locais. O seccionador deve ser de um tipo aprovado e proporcionar uma separação de contacto facultada por uma folga de ar de 3mm em todos os polos (ou em todos os condutores [de fase] ativos, caso as regras relativas a cablagem locais permitam esta variação dos requisitos).
- O seccionador está facilmente acessível ao cliente com a placa instalada.
- Consulte os estatutos e as autoridades locais do sector da construção caso tenha dúvidas relativas à instalação.
- Utilize acabamentos resistentes ao calor e fáceis de limpar (tais como azulejos de cerâmica) nas superfícies de parede adjacentes à placa.

Após instalar a placa, certifique-se de que:

- O cabo de alimentação não está acessível através das portas e gavetas dos armários.
- Existe um fluxo adequado de ar fresco oriundo do exterior do mobiliário que chega à base da placa.
- Se a placa for instalada sobre o espaço onde se encontre um armário ou uma gaveta, existe uma barreira de proteção térmica instalada sob a base da placa.
- A placa está fixa na bancada através dos suportes de fixação e da fita isoladora fornecidos com o aparelho. Não utilize vedante de silicone nem cola vinílica para fixar a placa. Tal evitará que um técnico tenha de remover o aparelho para facilitar as reparações.

#### Ⓜ Dikkat:

- Seramik ocak, yetkili çalışanlar veya teknisyenler tarafından monte edilmelidir. Lütfen işlemi asla tek başınıza yapmayın.
- Nem, ocak elektroniğine zarar verebileceği için ocak doğrudan bulaşık makinesi, buzdolabı, dondurucu, çamaşır makinesi veya çamaşır kurutma makinesi üzerine monte edilmemelidir.
- Cihazın içerisinde kullanıcı tarafından bakımı yapılabilen parçalar yer almaz; cihazı parçalarına ayırmayın.
- Cihaz, kullanım ömrünün sonunda evsel atıklarla birlikte imha edilmemelidir. Konuyla ilgili Yerel Yönetiminize danışın.

#### Dikkat:

- Ocak, ana güç kaynağına sadece yetkili bir kişi tarafından bağlanabilir.
- Ocağı ana güç kaynağına bağlamadan önce aşağıdaki konulara dikkat edin:
  1. Evdeki kablo sistemi, ocağın kullandığı güce uygun olmalıdır.
  2. Voltaj, anma değeri plakasında belirtilen değere uygun olmalıdır.
  3. Güç kaynağının kablo kesitleri, anma değeri plakasında belirtilen yük karşısında dayanıklı olmalıdır.
- Aşırı ısınma ve yangına sebep olabilecekleri için ocağı ana güç kaynağına bağlarken adaptör, redüktör veya ayırma cihazları kullanılmamalıdır.
- Güç kaynağı kablosu sıcak parçalarla temas etmemeli ve sıcaklığı, herhangi bir noktasında 75°C'yi aşmayacak şekilde konumlandırılmalıdır.
- Çalışma yüzeyi kare ve düzdür. Herhangi bir yapısal öge, alan gerekliliklerine engel olmamalıdır.

- Çalışma yüzeyi ısıya dayanıklı bir malzemeden üretilmiştir.
- Ocak bir fırının üzerine monte edilecekse fırının dahili soğutucu fanının olması gerekir.
- Montaj, tüm alan gereklilikleri ile standartlar ve yönetmelikler ile uyumlu olarak gerçekleşmelidir.
- Kalıcı kablo tesisatına, ana güç kaynağından tamamen ayrılmayı sağlayan uygun bir izolasyon anahtarı dahil edilmiştir. Bu anahtar, yerel kablo tesisatı kuralları ve yönetmeliklerine uygun olacak şekilde konumlandırılmalı ve monte edilmelidir. İzolasyon anahtarı uygun bir türde olmalı ve tüm kutuplarda (veya yerel kablo tesisatı kuralları bu tür bir gerekliliğine izin veriyorsa tüm etkin [faz] iletkenlerde) 3 mm hava boşluğu teması ayrımı sağlamalıdır.
- Müşteri, monte edilen ocak ile birlikte izolasyon anahtarına kolayca erişebilmelidir.
- Montaj ile ilgili şüpheleriniz olduğunda yerel yapı yönetimine ve yönetmeliklere başvurun.
- Ocağın çevresindeki duvar yüzeyleri ısıya dayanıklı ve temizlenmesi kolay (seramik fayanslar gibi) olmalıdır.

Ocağı monte ettikten sonra aşağıdaki noktalara dikkat edin:

- Güç kaynağı kablosuna dolap kapakları veya çekmeceler aracılığıyla erişilememelidir.
  - Dolap dışından ocak zeminine yeterli temiz hava akışı olmalıdır.
  - Ocak, bir çekmece veya dolap yüzeyi üzerine kurulduysa ocak tabanının altına termal koruyucu bariyer monte edilmelidir.
  - Ocak, tezgahın üzerine cihazla birlikte verilen sabitleme destekleri ve conta bandı kullanılarak sabitlenmelidir. Ocağı sabitlemek için silikon macun veya PVA kullanmayın. Bu tür ürünleri kullanmanız, bir mühendisin cihazı söküp tamir etmesini engelleyecektir.
-

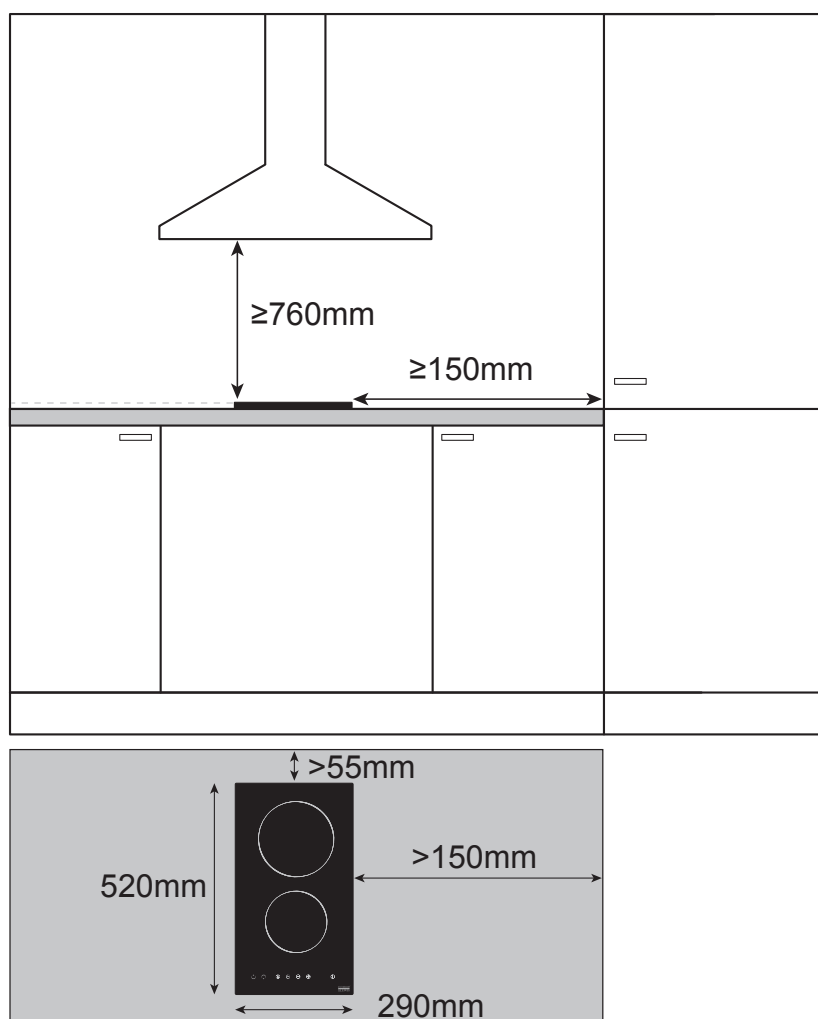

**EN Caution!** Before drilling it is extremely important to check the wall for hidden pipes, electrical cables etc using an appropriate detection device.

**Warning:** Good ventilation is required around the appliance for easier dissipation of heat and low power consumption. Sufficient clearance is required around the appliance. The safety distance between the ceramic hob and any cupboard above the hotplate should be at least 760 mm.

**FR Attention!** Avant de percer, il est extrêmement important de vérifier si des tuyaux, des câbles électriques, etc., sont dissimulés dans le mur en utilisant un appareil de détection approprié.

**Avertissement:** une bonne ventilation est nécessaire autour de l'appareil pour faciliter la dispersion de la chaleur et une faible consommation d'énergie. Un espace suffisant est nécessaire autour de l'appareil. La distance de sécurité entre la plaque de cuisson en céramique et le placard situé au-dessus de la plaque chauffante doit être d'au moins 760 mm.

**PL Uwaga!** Przed rozpoczęciem wiercenia niezwykle ważne jest, aby sprawdzić ścianę pod kątem ukrytych rur, przewodów elektrycznych itp., używając odpowiedniego urządzenia do ich wykrywania.

**Ostrzeżenie:** W celu zapewnienia łatwiejszego odprowadzania ciepła i niższego zużycia energii wymagana jest odpowiednia wentylacja wokół urządzenia. Należy pozostawić odpowiednią ilość wolnej przestrzeni wokół urządzenia. Bezpieczna odległość między płytą ceramiczną, a jakąkolwiek szafką znajdującą się nad nią powinna wynosić co najmniej 760 mm.

**DE Achtung!** Vor dem Bohren muss die Wand unbedingt auf in der Wand verlaufende Rohre, Elektrokabel etc. mithilfe geeigneter Vorrichtungen geprüft werden.

**Warnung:** Um das Gerät herum ist eine gute Ventilation erforderlich, um eine leichtere Wärmeabfuhr und einen geringeren Stromverbrauch zu gewährleisten. Um das Gerät herum ist ein ausreichender Abstand erforderlich. Der Sicherheitsabstand zwischen dem Ceran-Kochfeld und einem über der Herdplatte befindlichen Küchenschrank sollte mindestens 760 mm betragen.

**RU** **Внимание!** Перед сверлением обязательно проверьте стену на наличие скрытых труб, электрических кабелей и т. д., используя для этого подходящий детектор.

**Предупреждение.** Обеспечьте надлежащую вентиляцию вокруг прибора, чтобы обеспечить более эффективный отвод тепла и снизить энергопотребление. Вокруг прибора должно оставаться достаточно свободного пространства. Безопасное расстояние между керамической варочной панелью и расположенным над электрической плитой шкафчиком любого типа должно составлять не менее 760 мм.

**RO** **Atenție!** Înainte de găurirea peretelui, este extrem de important să verificați peretele pentru a depista țevile, cablurile electrice sau alte elemente ascunse, utilizând un dispozitiv adecvat de detectare.

**Avertisment:** Este necesară o ventilație bună în jurul aparatului pentru disiparea mai ușoară a căldurii și un consum redus de energie electrică. Este necesar un spațiu liber suficient în jurul aparatului. Distanța de siguranță dintre plită și dulapurile de deasupra plitei trebuie să fie de cel puțin 760 mm.

**ES** **Precaución:** Antes de taladrar es extremadamente importante comprobar que no hay tubos, cables eléctricos, etc., ocultos en la pared mediante un dispositivo de detección adecuado.

**Advertencia:** Es necesaria una buena ventilación alrededor del aparato para facilitar la disipación de calor y reducir el consumo de energía. Debe haber suficiente espacio libre alrededor del aparato. La distancia de seguridad entre la placa cerámica y cualquier armario situado sobre ella debe ser de al menos 760 mm.

**PT** **Cuidado!** Antes de perfurar, é extremamente importante utilizar um dispositivo de deteção adequado para verificar se existem tubos, cabos elétricos, entre outros, escondidos na parede.

**Aviso:** É necessária uma boa ventilação em torno do aparelho para que ocorra uma dissipação mais fácil do calor e um baixo consumo de energia. É necessário existir espaço suficiente em torno do aparelho. A distância de segurança entre a placa de cerâmica e qualquer armário acima da placa de aquecimento deve ser de, pelo menos, 760 mm.

**TR** **Dikkat!** Delmeden önce uygun bir tespit cihazıyla duvarı gizli borular, elektrik kabloları vb. bakımından kontrol etmek son derece önemlidir.

**Uyarı:** Isının daha kolay yayılması ve daha düşük enerji tüketimi için cihaz çevresinde iyi bir havalandırma gereklidir. Cihaz çevresindeki alan yeterli olmalıdır. Seramik ocak ve sıcak plakanın üzerinde yer alan herhangi bir dolap arasındaki mesafe en az 760 mm olmalıdır.

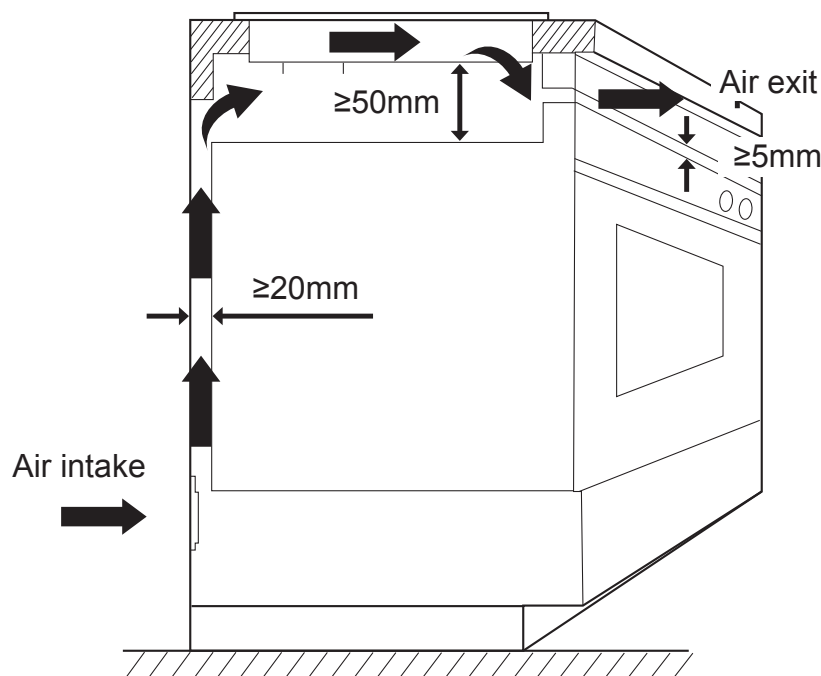

- EN** The ceramic hob must be well ventilated and the air inlet and outlet must not be blocked. Ensure you select a heat-resistant work surface to mount the ceramic hob.
- FR** La plaque de cuisson en céramique doit être bien ventilée ; l'entrée et la sortie d'air ne doivent pas être bloquées. S'assurer de choisir une surface de travail résistante à la chaleur pour le montage de la plaque de cuisson en céramique.
- PL** Płyta ceramiczna musi być odpowiednio wentylowana, a wlot i wylot powietrza nie mogą być zablokowane. Do montażu płyty ceramicznej należy wybrać powierzchnię odporną na ciepło.
- DE** Das Ceran-Kochfeld muss gut belüftet werden; Lufteinlass und -auslass dürfen nicht blockiert werden. Stellen Sie sicher, dass Sie für die Installation des Ceran-Kochfelds eine hitzebeständige Arbeitsfläche verwenden.
- RUS** Необходимо обеспечить достаточную вентиляцию керамической варочной панели и всегда следить, чтобы отверстия для входа и выхода воздуха не были заблокированы. Удостоверьтесь, что рабочая поверхность, выбранная для установки керамической варочной панели, является жаропрочной.
- RO** Plita ceramică trebuie ventilată corespunzător și admisia și evacuarea de aer nu trebuie să fie obturate. Pentru montarea plitei ceramice alegeți o suprafață de lucru rezistentă la temperaturi înalte.
- ES** La placa cerámica debe estar bien ventilada y la entrada y salida de aire no deben estar bloqueadas. Asegúrese de seleccionar una superficie resistente al calor para montar la placa cerámica.
- PT** A placa de cerâmica deve ter uma boa ventilação e a entrada e a saída de ar não podem estar bloqueadas. Certifique-se de que seleciona uma superfície de trabalho resistente ao calor para montar a placa de cerâmica.
- TR** Seramik ocak iyi bir düzeyde havalandırılmalıdır. Hava girişi ve çıkışı engellenmemelidir. Seramik yüzeyin monte edileceği çalışma yüzeyinin ısıya dayanıklı olmasına dikkat edin.



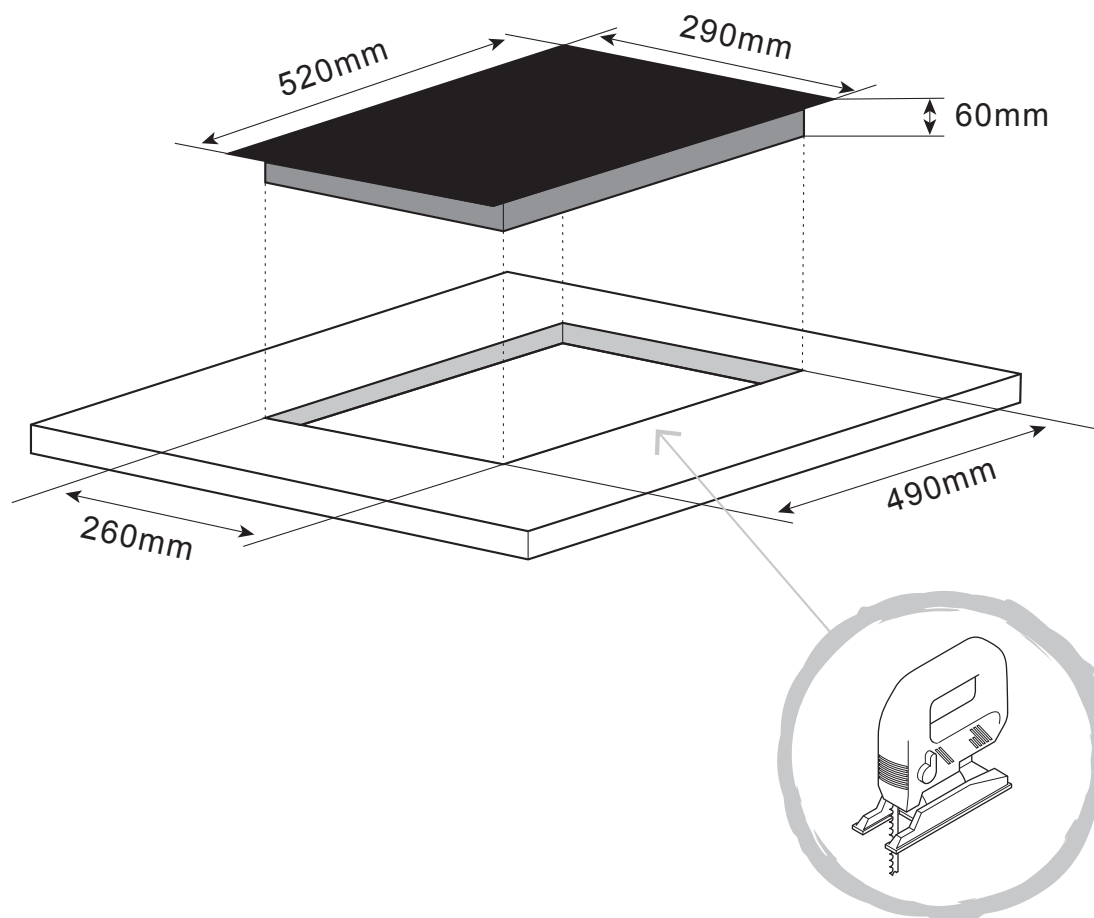

- EN Cut an aperture in the worktop using a jigsaw as shown. The worktop should be at least 30mm thick and made of a heat resistant material.
- FR Découper une ouverture dans le plan de travail à l'aide d'une scie sauteuse, comme indiqué. Le plan de travail doit être d'au moins 30 mm d'épaisseur et être fabriqué à partir d'un matériau résistant à la chaleur.
- PL Wyciąć otwór w blacie za pomocą wyrzynarki, jak przedstawiono na ilustracji. Blat powinien mieć grubość wynoszącą co najmniej 30 mm i być wykonany z materiału odpornego na działanie ciepła.
- DE Arbeiten Sie mit einer Stichsäge wie abgebildet eine Öffnung in der Arbeitsplatte heraus. Die Arbeitsplatte sollte mindestens 30 mm dick sein und aus einem hitzebeständigen Material bestehen.
- RUS Вырежьте отверстие в столешнице с помощью электролобзика, как показано на картинке. Толщина столешницы должна составлять не менее 30 мм, и она должна быть выполнена из жаропрочного материала.
- RO Tăiați o deschidere în blatul de lucru cu un ferăstrău pendular, conform schiței. Blatul de lucru trebuie să aibă o grosime de cel puțin 30 mm și fabricat dintr-un material rezistent la temperaturi înalte.
- ES Corte una abertura en la encimera con una sierra de sable como se muestra en la figura. La encimera debe tener al menos 30 mm de grosor y estar fabricada de un material resistente al calor.
- PT Corte uma abertura na bancada utilizando uma serra pendular, conforme ilustrado. A bancada deve ter, no mínimo, 30 mm de espessura e deve ser feita de um material resistente ao calor.
- TR Tezgah üzerinde bir oyma testeresi yardımıyla gösterildiği şekilde bir açıklık kesin. Tezgah en az 30 mm kalınlığında ve ısıya dayanıklı malzemeden üretilmiş olmalıdır.

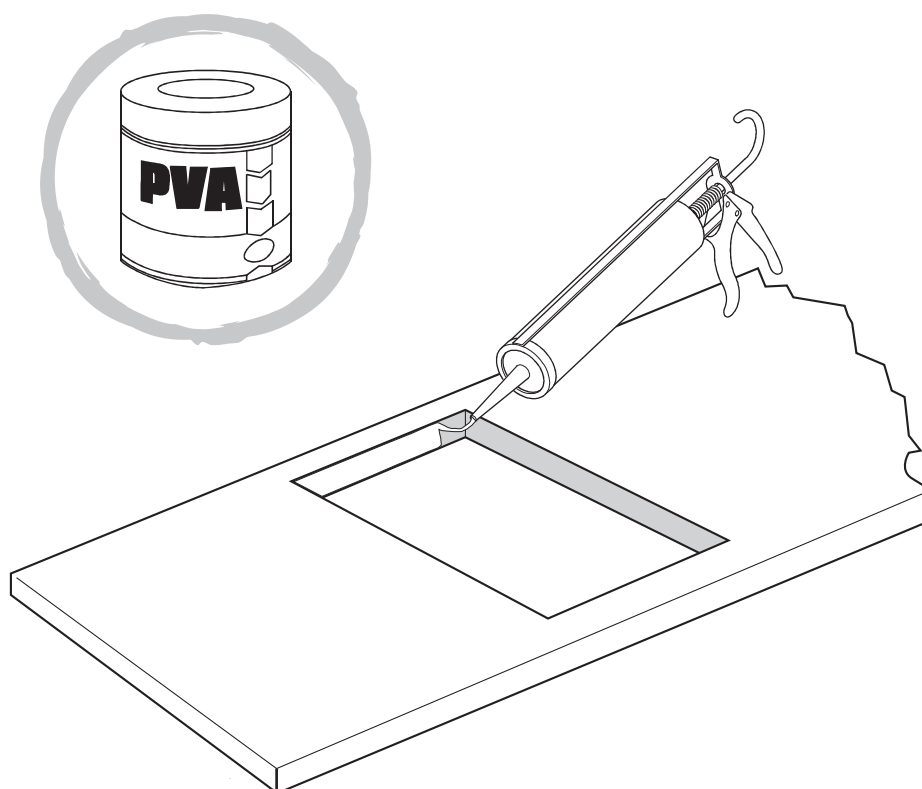

EN Seal the cut edge of the worktop using silicone sealant or PVA adhesive.

**IMPORTANT:** ensure that either product is fully cured as per the manufacturer's instructions before you commence installation of the hob. This hob **MUST NOT** be sealed into the worktop.

FR Sceller le bord découpé du plan de travail à l'aide d'un joint en silicone ou de l'adhésif PVA.

**IMPORTANT:** s'assurer que l'un ou l'autre de ces produits est complètement sec en suivant les instructions du fabricant avant de commencer l'installation de la plaque de cuisson. Cette plaque de cuisson **NE DOIT PAS** être scellée dans le plan de travail.

PL Uszczelnić krawędź cięcia blatu za pomocą silikonowego uszczelnacza lub kleju na bazie polialkoholu winylowego (PVA).

**WAŻNE:** przed rozpoczęciem montażu płyty upewnić się, że produkt jest w pełni wysuszony zgodnie z instrukcjami producenta. **NIE WOLNO** uszczelniać płyty po zamontowaniu jej w blacie.

DE Versiegeln Sie die Schnittkante der Arbeitsplatte mit einer Silikondichtung oder einem PVA-Kleber.

**WICHTIG:** Stellen Sie sicher, dass das jeweilige Produkt gemäß Herstelleranweisung vollständig ausgehärtet ist, bevor Sie mit der Installation des Kochfelds beginnen. Dieses Kochfeld **DARF NICHT** mit der Arbeitsplatte verkittet werden.

RUS Покройте обрезанную кромку силиконовым герметиком или клеем ПВА.

**ВАЖНО.** Прежде чем начинать установку варочной панели, убедитесь, что герметик или клей полностью высох в соответствии с инструкциями производителя. Данная варочная панель **НЕ ДОЛЖНА** быть зафиксирована на столешнице с помощью указанных выше материалов.

RO Sigilați muchia tăiată a blatului de lucru cu produs de etanșare pe bază de silicon sau adeziv PVA.

**IMPORTANT:** aceste produse trebuie să fie întărite complet conform instrucțiunilor producătorului înainte de instalarea plitei. Această plită **NU TREBUIE** închisă etanș în blatul de lucru.

● **ES** Selle el borde cortado de la encimera con sellador de silicona o pegamento PVA.

**IMPORTANTE:** Asegúrese de que el producto esté completamente seco según las instrucciones del fabricante antes de iniciar la instalación de la encimera. Esta placa NO DEBE quedar sellada en la encimera.

● **PT** Vede a extremidade cortada da bancada com vedante de silicone ou cola vinílica.

**IMPORTANTE:** certifique-se de que os produtos estão completamente secos, seguindo as instruções do fabricante, antes de iniciar a instalação da placa. Esta placa NÃO DEVE ser vedada à bancada.

● **TR** Tezgahın kesik kenarına silikon macun veya PVA yapıştırıcı uygulayın.

**ÖNEMLİ:** Ocağın montajına başlamadan önce ürün bakımının üretici talimatlarına tamamen uygun şekilde yapılmış olmasına dikkat edin. Bu ocak, tezgah üzerine YAPIŞTIRILMAMALIDIR.

---



[02] x1

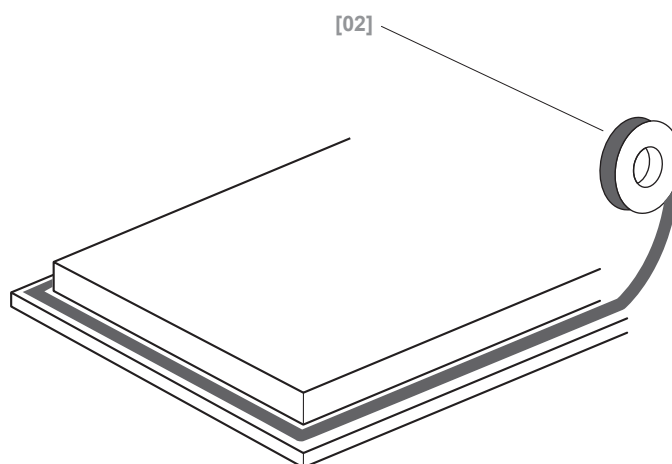

- EN Stretch out and stick the supplied tape along the underside edge of the hob, ensuring the ends overlap. Trim off any excess tape and dispose of it.
- FR Étirer et coller la bande fournie sur tout le rebord inférieur de la plaque de cuisson, en assurant le chevauchement des extrémités. Couper l'excédent de bande et le jeter.
- PL Rozciągnąć i przykleić dołączoną do zestawu taśmę wzdłuż dolnej krawędzi płyty, upewniając się, że końce nachodzą na siebie. Odciąć nadmiar taśmy i wyrzucić.
- DE Breiten Sie das mitgelieferte Dichtungsband aus und befestigen Sie es entlang der unteren Kante des Kochfelds. Dabei ist sicherzustellen, dass die Enden sich überlappen. Schneiden Sie überschüssiges Dichtungsband ab und entsorgen Sie es.
- RUS Размотайте и приклейте прилагаемую ленту по периметру внутреннего края варочной панели. Убедитесь, что концы ленты приклеены внахлест. Обрежьте и удалите излишки ленты.
- RO Întindeți și lipiți banda furnizată de-a lungul muchiei inferioare a plitei, asigurând suprapunerea capetelor. Tăiați banda în exces și aruncați-o.
- ES Estire y pegue la cinta suministrada a lo largo del borde inferior de la placa, asegurándose de que los extremos se superponen. Recorte y deseche el exceso de cinta.
- PT Estique e cole a fita fornecida ao longo da extremidade da placa, certificando-se de que as extremidades ficam sobrepostas. Corte a fita em excesso e elimine-a.
- TR Ürün ile birlikte verilen bandı açın ve uçlar birbirinin üstüne binecek şekilde ocağın alt kenarına yapıştırın. Bant fazlalıklarını kesip atın.



[01] x1

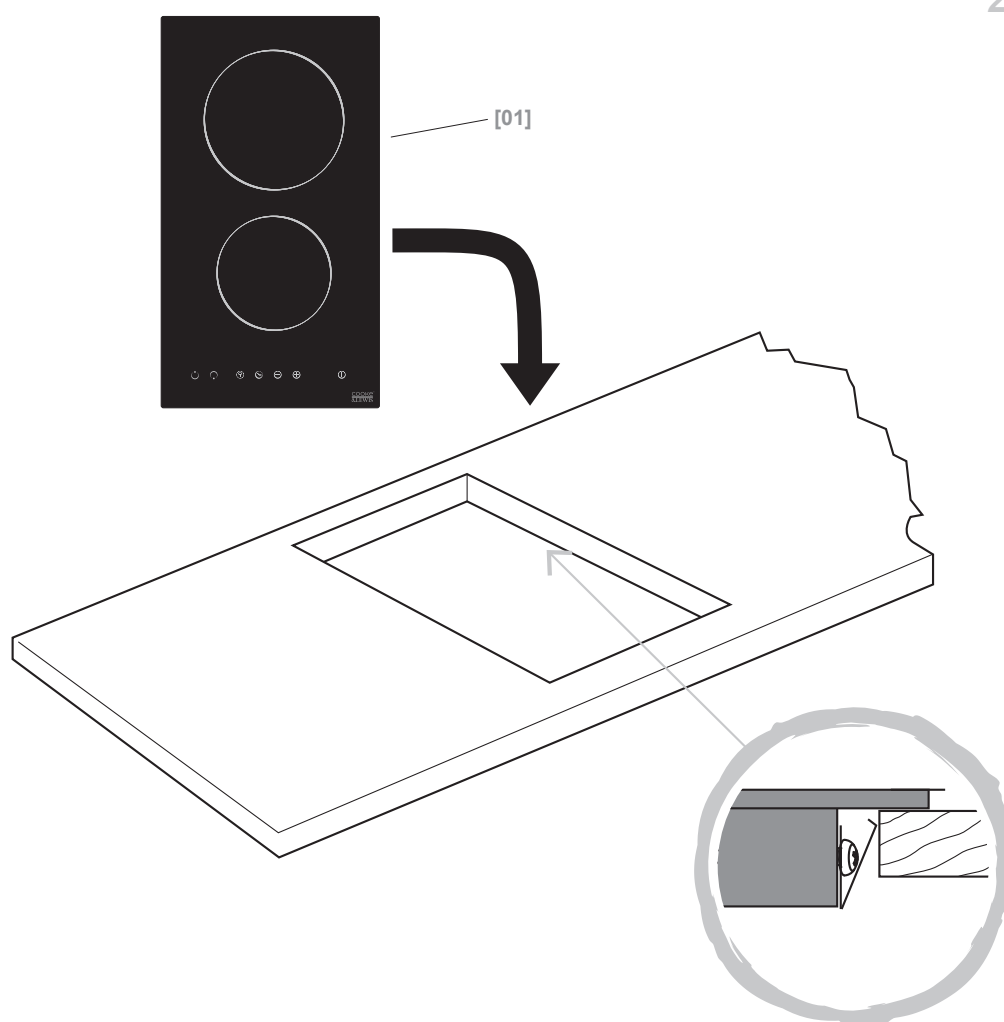

**EN** Once the worktop edge has cured, and the tape is fitted, position the hob into the cutout in the worktop. Apply gentle downwards pressure onto the hob to push it into the worktop ensuring a good seal around the outer edge.

**FR** Une fois que le rebord du plan de travail est sec et que la bande est déposée, positionner la plaque de cuisson dans la découpe du plan de travail. Exercer une légère pression vers le bas sur la plaque de cuisson pour l'enfoncer dans le plan afin d'assurer une bonne étanchéité autour du rebord extérieur.

**PL** Po wyschnięciu krawędzi blatu i przyklejeniu taśmy umieścić płytę w wyciętym otworze w blacie. Delikatnie docisnąć płytę do blatu, zapewniając odpowiednie uszczelnienie wokół zewnętrznej krawędzi.

**DE** Sobald die Schnittkante der Arbeitsplatte ausgehärtet und das Dichtungsband angebracht ist, positionieren Sie das Kochfeld in der Aussparung der Arbeitsplatte. Üben Sie vorsichtig Druck auf das Kochfeld aus, um es in die Arbeitsplatte zu drücken, wobei eine gute Dichtung an der äußeren Schnittkante gewährleistet werden muss.

**RUS** После застывания герметизирующего вещества на кромках вырезанного отверстия и нанесения ленты разместите варочную панель в отверстии. Осторожно прижмите сверху варочную панель для ее фиксации со столешницей и герметизации по внешнему краю.

**RO** După protejarea muchiei blatului de lucru și montarea benzii, poziționați plită în spațiul tăiat în blat. Aplicați o presiune ușoară pe plită pentru a o împinge în blatul de lucru asigurând o închidere bună pe marginea exterioară.

**ES** Una vez que la silicona del borde de la encimera se haya secado y la cinta esté colocada, sitúe la placa en la abertura de la encimera. Aplique una suave presión hacia abajo sobre la placa para encajarla en la encimera y asegurar un buen cierre alrededor del borde exterior.

● Ap3s a extremidade da bancada estar seca e a fita aplicada, posicione a placa encaixando-a no corte existente na bancada. Aplique uma ligeira press3o na placa, no sentido descendente, para que a mesma fique introduzida na bancada, certificando-se de que existe uma boa vedaç3o em torno da extremidade exterior.

● Tezgah kenarları kuruduęunda ve bant sabitlendięinde ocaęı tezgah 3zerindeki kesilmiř alana yerleřtirin. Ocaęın tezgah 3zerine oturmasını ve dıř kenarın iyi bir řekilde yapıřmasını saęlamak iin ařaęı y3nde hafife baskı uygulayın.

---

## EN Installation

All installation must be carried out by a competent person or qualified electrician. Before connecting the mains supply ensure that the mains voltage corresponds to the voltage on the rating plate.

### Direct Connection

The appliance must be connected directly to the mains using an omnipolar circuit breaker with a minimum opening of 3 mm between the contacts.

The installer must ensure that the correct electrical connection has been made and that it complies with the wiring diagram.

The cable must not be bent or compressed.

Regularly check the power plug and power cord for damage. If the supply cord is damaged, it must be replaced by the manufacturer, its service agent or similarly qualified persons in order to avoid a safety hazard.

**WARNING: This is a Class I appliance and MUST be earthed.**

This appliance is supplied with a 3 core mains cable coloured as follows:

Brown = L or Live

Blue = N or Neutral

Green and Yellow = E or Earth  $\oplus$

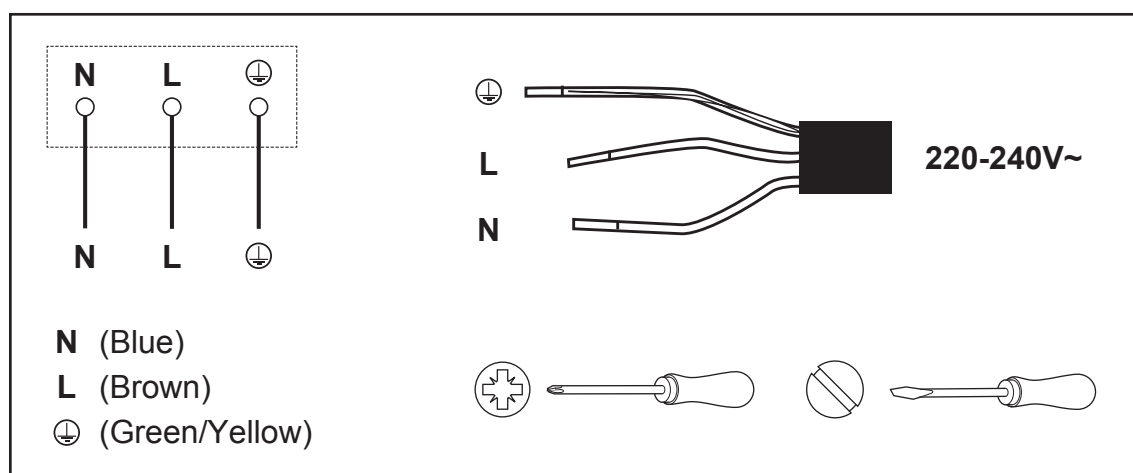

**This appliance requires a 16 amp Miniature Circuit Breaker.**

To avoid the risks that are always present when you use an electrical appliance it is important that this appliance is installed correctly and that you read the safety instructions carefully to avoid misuse and hazards. Please keep this instruction booklet for future reference and pass it on to any future owners. After unpacking the appliance please check that it is not damaged. If in doubt, do not use the appliance but contact Customer Services - see end of Care & Maintenance section for details.

## FR Installation

Toute l'installation doit être effectuée par une personne compétente ou un électricien qualifié. Avant de raccorder le câble d'alimentation, s'assurer que la tension de secteur correspond à la tension indiquée sur la plaque signalétique.

### Raccordement direct

L'appareil doit être raccordé directement au secteur à l'aide d'un disjoncteur omnipolaire avec une ouverture minimale de 3 mm entre les contacts.

L'installateur doit s'assurer que le bon raccordement électrique a été effectué et qu'il respecte le schéma de câblage.

Le câble ne doit pas être plié ou comprimé.

Vérifier régulièrement la présence de dommages sur la fiche secteur et le cordon d'alimentation. Si le cordon d'alimentation est endommagé, il doit être remplacé par le fabricant, son prestataire de service ou des personnes tout autant qualifiées pour éviter tout danger.

### AVERTISSEMENT : il s'agit d'un appareil de Classe 1. Il DOIT être raccordé à la terre.

Cet appareil est livré avec un câble secteur à 3 conducteurs présentant les couleurs suivantes :

Marron = L ou Phase

Bleu = N ou neutre

Vert et jaune = E ou Terre ⊕

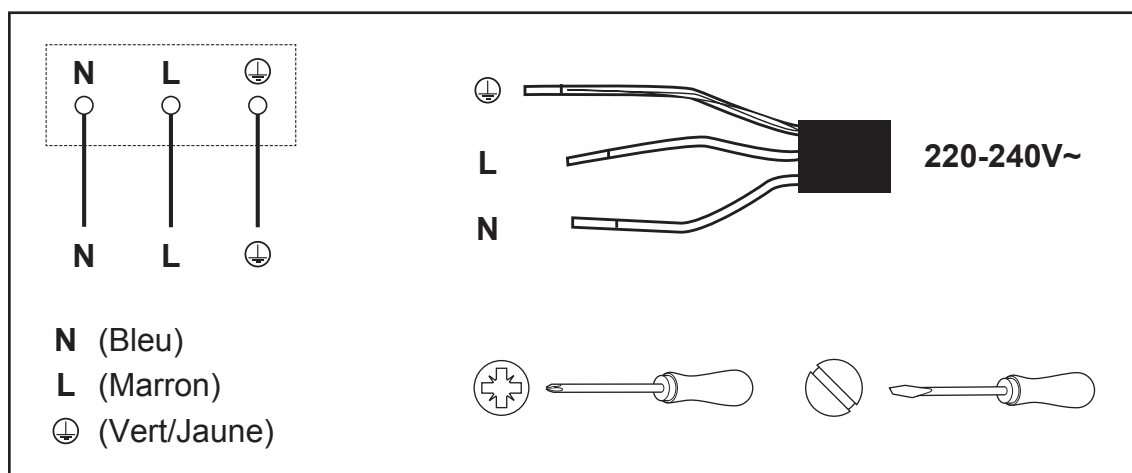

### Cet appareil nécessite un disjoncteur miniature de 16 A.

Afin de prévenir les risques, toujours présents lors de l'utilisation d'un appareil électrique, il est important que cet appareil soit correctement installé et de lire les instructions de sécurité soigneusement en vue d'empêcher tout danger ou mauvaise utilisation. Veiller à conserver ce manuel d'instructions pour référence ultérieure et de le transmettre à tout futur propriétaire. Après avoir déballé l'appareil, vérifier qu'il n'est pas endommagé. En cas de doute, ne pas utiliser l'appareil, contacter le service client (voir la fin de la section Entretien pour plus de détails).



## PL Montaż

Montaż musi zostać wykonany przez osobę kompetentną lub wykwalifikowanego elektryka. Przed podłączeniem do sieci upewnić się, czy parametry zasilania odpowiada napięciu podanym na tabliczce znamionowej.

### Bezpośrednie podłączenie

Urządzenie należy podłączyć bezpośrednio do sieci zasilającej, korzystając z wyłącznika wielobiegowego z minimalnym rozwarciem między stykami wynoszącym 3 mm.

Monter musi upewnić się, czy zapewnił prawidłowe połączenie elektryczne oraz czy jest ono zgodne ze schematem połączeń.

Przewód nie może być zgięty lub ściśnięty.

Należy regularnie sprawdzać wtyczkę i przewód zasilania pod kątem uszkodzeń. Aby uniknąć ryzyka porażenia prądem, wymiany uszkodzonego przewodu zasilającego powinien dokonać wyłącznie producent, autoryzowany warsztat serwisowy lub inny wykwalifikowany specjalista.

### OSTRZEŻENIE: Jest to urządzenie klasy I i MUSI być uziemione.

Urządzenie jest dostarczane z 3-żyłowym przewodem zasilania sieciowego, o następujących kolorach:

Brązowy = L lub Pod napięciem

Niebieski = N lub Neutralny

Zielony i żółty = E lub Uziemienie ⊕

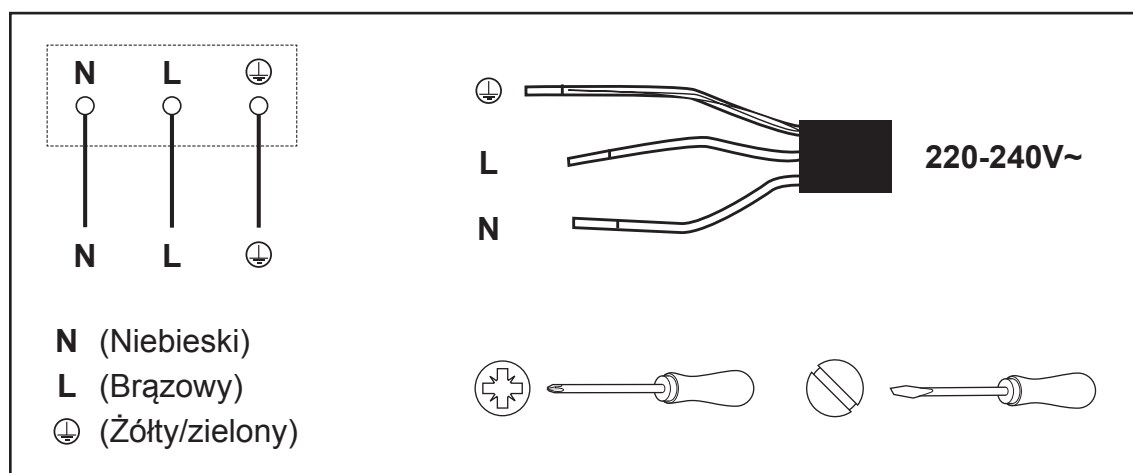

### Urządzenie wymaga miniaturowego wyłącznika odłączającego 16 A.

Aby zminimalizować ryzyko, które jest związane z używaniem urządzenia elektrycznego, niezwykle ważne jest, aby produkt został prawidłowo zamontowany oraz aby użytkownik dokładnie zapoznał się z instrukcjami dotyczącymi bezpieczeństwa i uniknął nieprawidłowego użytkowania oraz zagrożeń. Należy zachować instrukcję obsługi w celu wykorzystania w przyszłości i przekazania jej kolejnym właścicielom. Po rozpakowaniu urządzenia upewnić się, że nie jest ono uszkodzone. W przypadku wątpliwości nie używać urządzenia i skontaktować się z działem Obsługi klienta – aby dowiedzieć się więcej patrz koniec rozdziału 'Utrzymanie i konserwacja'.

## DE Installation

Die gesamte Installation muss von einer fachkundigen Person oder einem ausgebildeten Elektriker durchgeführt werden. Stellen Sie vor dem Anschließen an die Stromversorgung sicher, dass die Netzspannung zur Spannungsangabe auf dem Typenschild passt.

### Direkter Anschluss

Das Gerät muss mithilfe eines mehrpoligen Leistungsschalters mit einem Mindestabstand zwischen den Kontakten von 3 mm direkt an das Netz angeschlossen werden.

Der Installateur muss sicherstellen, dass der elektrische Anschluss korrekt vorgenommen und der Schaltplan berücksichtigt wird.

Das Kabel darf weder verbogen noch eingedrückt sein.

Prüfen Sie den Netzstecker und das Netzkabel regelmäßig auf Beschädigung. Ist das Netzkabel beschädigt, muss es durch ein spezielles Kabel ersetzt werden, das beim Hersteller oder einem seiner Servicevertreter erhältlich ist. Wird dies nicht beachtet, können Elektroschocks und Brände die Folge sein.

**WARNUNG: Dies ist ein Class I-Gerät, es MUSS geerdet werden.**

Dieses Gerät wird mit einem 3-adrigen Netzkabel mit der folgenden Farbcodierung ausgeliefert:

Braun = L bzw. stromführend

Blau = N bzw. neutral

Grün und Gelb = E bzw. gegen Erde ableitend ⊕

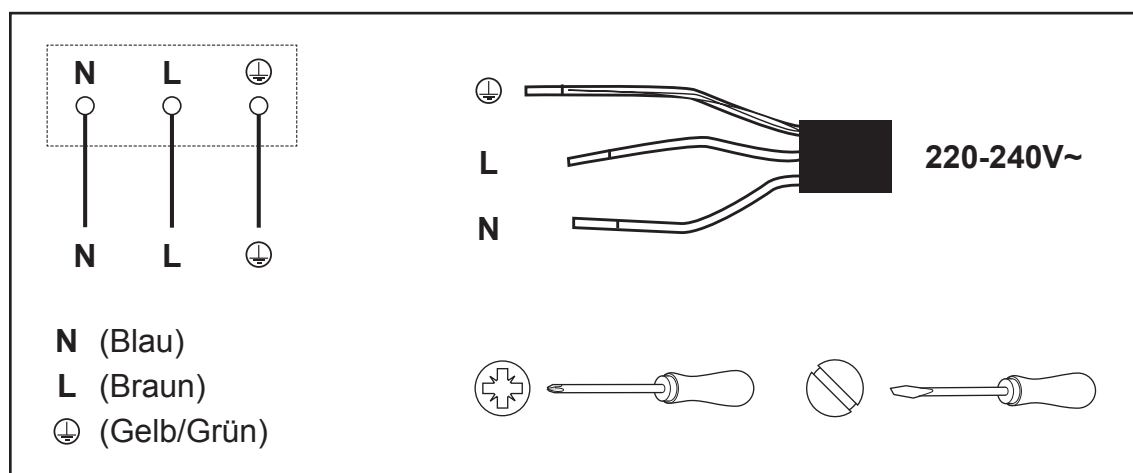

**Dieses Gerät erfordert einen 16-A-Miniaturetrennschalter.**

Um die Risiken zu vermeiden, die sich aus der Verwendung eines elektrischen Geräts zwangsläufig ergeben, muss das Gerät unbedingt korrekt installiert werden. Außerdem müssen die Sicherheitshinweise aufmerksam gelesen werden, um eine missbräuchliche Verwendung und die Entstehung von Gefahren zu verhindern. Bitte bewahren Sie diese Bedienungsanleitung zum Nachschlagen auf und geben Sie sie an zukünftige Besitzer weiter. Überprüfen Sie nach dem Auspacken des Geräts, dass es nicht beschädigt ist. Verwenden Sie das Gerät im Zweifel nicht, sondern wenden Sie sich an den Kundendienst – nähere Informationen finden Sie am Ende des Abschnitts Pflege & Wartung.

## RUS Установка

Установка должна выполняться компетентным лицом или квалифицированным электриком. Перед подключением прибора к сети удостоверьтесь, что напряжение сети соответствует напряжению, указанному в паспортной табличке прибора.

### Прямое подключение

Прибор должен быть подключен напрямую к сети через многополюсный автоматический выключатель с минимальным расстоянием между контактами 3 мм.

Правильность электрического соединения и его соответствие электромонтажной схеме должны быть проверены специалистом.

Проверьте, чтобы кабель не был согнут или сдавлен.

Регулярно проверяйте разъем электропитания и шнур на предмет повреждений. В случае повреждения шнура питания во избежание опасности его должен заменить производитель, его сервисный агент или лицо с аналогичной квалификацией.

**ПРЕДУПРЕЖДЕНИЕ. Данный прибор класса I ТРЕБУЕТ заземления.**

Прибор поставляется с трехжильным шнуром питания, помеченным следующим образом:

Коричневый = Фаза (L)

Синий = Ноль (N)

Зеленый и желтый = Заземление (E) ⊕

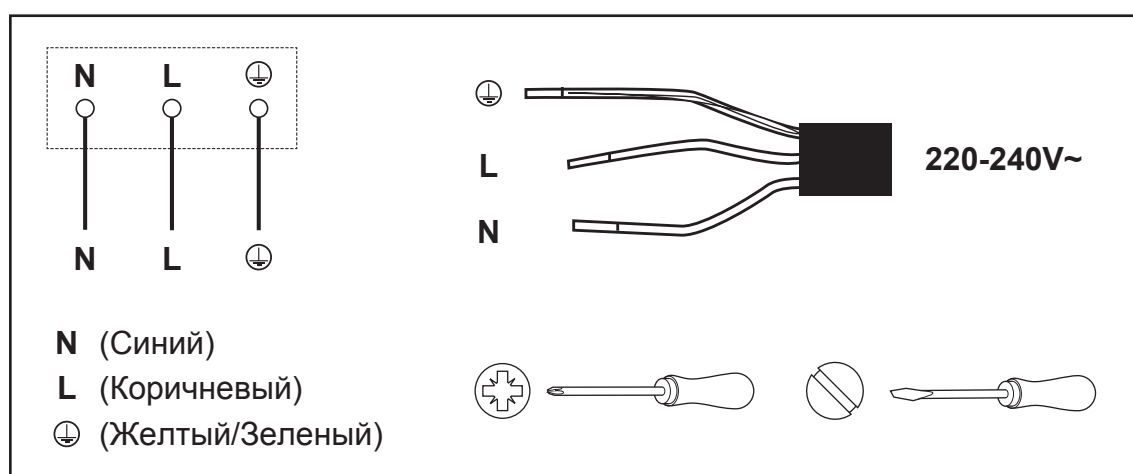

**Для данного прибора требуется 16-амперный малогабаритный автоматический выключатель.**

Убедитесь, что прибор установлен правильно, и внимательно ознакомьтесь с инструкциями по технике безопасности во избежание рисков, связанных с использованием электроприборов, а также, чтобы исключить возможность ненадлежащего использования. Сохраните данное руководство для дальнейшего использования и передайте его любым новым владельцам прибора. После распаковки прибора убедитесь, что он не поврежден. Если у вас возникли какие-либо сомнения, не используйте прибор и обратитесь в Центр обслуживания клиентов (см. в конце раздела «Уход и обслуживание»).

## RO Instalarea

Instalarea trebuie să fie realizată de o persoană competentă sau un electrician calificat. Înainte de conectarea la rețeaua electrică, asigurați-vă că tensiunea rețelei corespunde tensiunii specificate pe plăcuță.

### Legătură directă

Aparatul trebuie conectat direct la rețea cu ajutorul unui disjunctor monopolar cu o deschidere minimă a contactelor de 3 mm.

Instalatorul trebuie să se asigure că a făcut legăturile electrice corect și că a respectat schema electrică.

Cablul nu trebuie să fie îndoit sau comprimat.

Verificați periodic ștecărul și cablul pentru a depista deteriorările. În cazul în care cablul de alimentare se deteriorează, acesta trebuie înlocuit de producător, de agentul de service al acestuia, sau de persoane calificate în mod asemănător, pentru a evita un pericol.

**AVERTISMENT: Acesta este un aparat Clasa I și TREBUIE împământat.**

Acest aparat este echipat cu 3 fire colorate după cum urmează:

Maro = L sau sub tensiune

Albastru = N sau Neutru

Verde sau galben = E sau Împământare ⊕

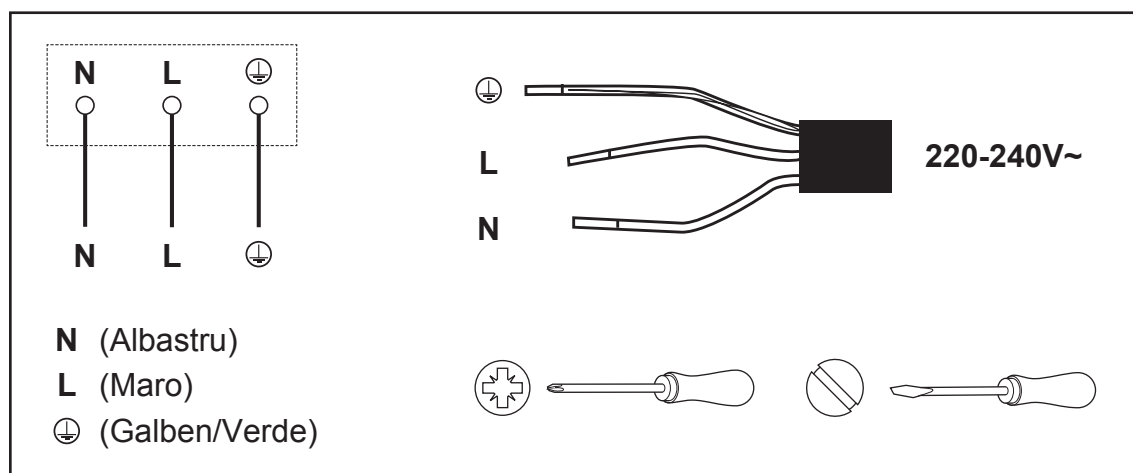

**Acest aparat necesită un disjunctor în miniatură de 16 Amperi.**

Pentru a evita riscurile aferente utilizării unui echipament electric, este important ca acest aparat să fie instalat corect și să citiți cu atenție instrucțiunile de siguranță în vederea evitării utilizării greșite și a pericolelor. Păstrați această broșură cu instrucțiuni pentru referințe ulterioare și predați-o proprietarilor viitori. După despachetarea aparatului, verificați să nu fie deteriorat. Dacă aveți îndoieli, nu folosiți aparatul și contactați Serviciul clienți - a se vedea sfârșitul secțiunii Îngrijire și întreținere pentru detalii.

## ES Instalación

Toda la instalación deberá ser realizada por una persona competente o un electricista cualificado. Antes de conectar la corriente eléctrica asegúrese de que la tensión de la red se corresponde con la de la placa de características técnicas.

### Conexión directa

El aparato debe conectarse directamente a la red eléctrica mediante un disyuntor omnipolar con una apertura mínima de 3 mm entre los contactos.

El instalador debe garantizar una conexión eléctrica correcta y que cumpla con el esquema de cableado.

El cable no debe quedar doblado ni comprimido.

Compruebe regularmente el enchufe y el cable de alimentación en busca de daños. Si el cable de alimentación se encuentra dañado, debe ser remplazado por el fabricante, su agente de servicio o una persona con similar cualificación a fin de evitar peligros.

**ADVERTENCIA: Este es un dispositivo de Clase I y DEBE conectarse a tierra.**

Este aparato se suministra con un cable de alimentación de tres núcleos coloreados como sigue:

Marrón = L o positivo

Azul = N o negativo

Verde y amarillo = E o tierra ⊕

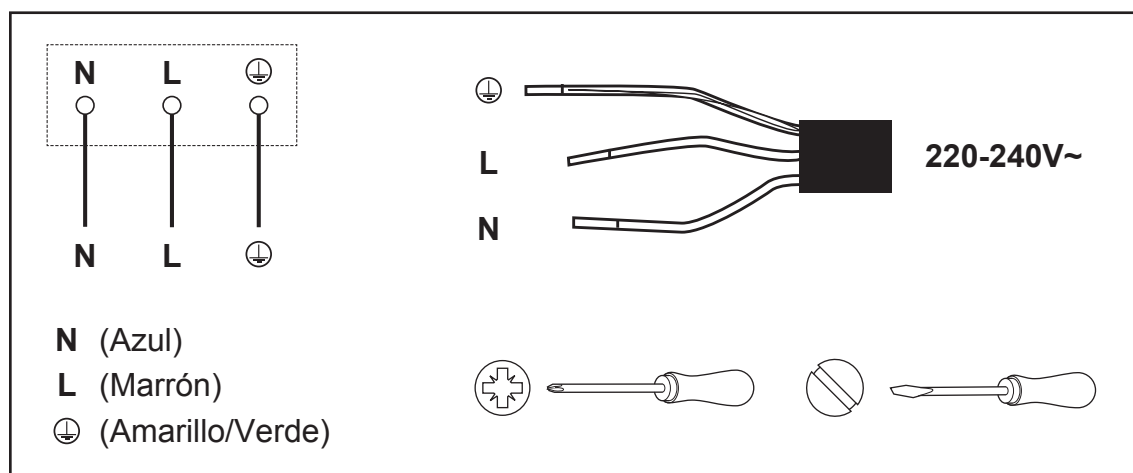

**Este dispositivo requiere un disyuntor en miniatura de 16 amperios.**

Para evitar los riesgos que están siempre presentes al utilizar un aparato eléctrico es importante que este dispositivo se instale correctamente y leer las instrucciones de seguridad cuidadosamente para evitar un mal uso y peligros. Conserve este manual para futura referencia y páselo a cualquier futuro propietario. Después de desembalar el aparato, compruebe que no está dañado. En caso de duda, no utilice el aparato y póngase en contacto con el Servicio al cliente - consulte los detalles al final de la sección Cuidado y mantenimiento..

## PT Instalação

A instalação tem de ser efetuada por uma pessoa competente ou por um electricista qualificado. Antes de ligar a rede elétrica, certifique-se de que a tensão da rede corresponde à tensão na placa de classificação.

### Ligação direta

O aparelho tem de ser ligado diretamente à rede elétrica através de um disjuntor onipolar com uma abertura mínima de 3 mm entre os contactos.

O responsável pela instalação tem de garantir que foi realizada a ligação elétrica correta e que esta está em conformidade com o diagrama da cablagem.

O cabo não pode ser dobrado nem comprimido.

Verifique regularmente se existem danos na tomada e no cabo elétrico. Se o cabo de alimentação estiver danificado, deve ser substituído pelo fabricante, pelo seu fornecedor de serviços ou outra pessoa qualificada de modo a evitar perigos.

**AVISO: Este é um aparelho de Classe I e TEM DE estar ligado à terra.**

Este aparelho é fornecido com um cabo de alimentação de 3 núcleos, colorido da seguinte forma:

Castanho = L ou ativo

Azul = N ou neutro

Verde e amarelo = E ou terra  $\oplus$

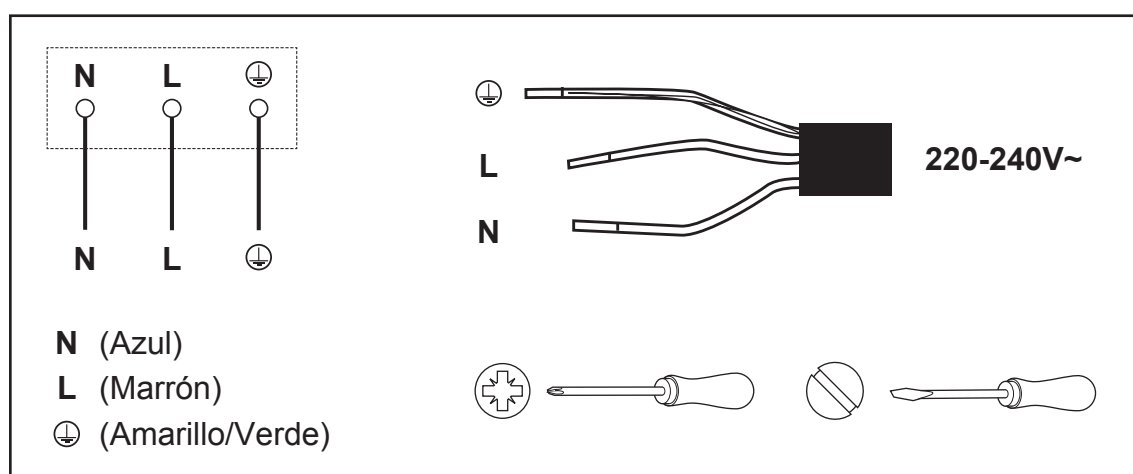

**Este aparelho requer um disjuntor miniatura de 16 A.**

Para evitar os riscos que estão sempre presentes quando utiliza um aparelho elétrico, é importante que este aparelho esteja instalado corretamente e que leia as instruções de segurança cuidadosamente para evitar usos indevidos e perigos. Guarde este manual de instruções para consulta futura e entregue-o a futuros proprietários. Depois de desembalar o aparelho, verifique se não está danificado. Em caso de dúvida, não utilize o aparelho e entre em contacto com o serviço de atendimento ao cliente; consulte a parte final da secção de Cuidados e Manutenção para obter mais detalhes.

## TR Montaj

Montajın tamamı, yetkili bir kişi veya uzman bir elektrik tesisatçısı tarafından yapılmalıdır. Ana güç kaynağını bağlamadan önce ana voltajın, anma değeri plakasındaki voltajla uyumlu olduğundan emin olun.

### Doğrudan Bağlantı

Cihaz, omnipolar devre kesici kullanılarak kontaklar arasında minimum 3 mm'lik bir açıklıkla doğrudan ana güç kaynağına bağlanmalıdır.

Montajı yapan kişi, doğru elektrik bağlantısının yapıldığından ve bunun kablo bağlantı şemasına uygun olduğundan emin olmalıdır.

Kablo bükülmemeli veya sıkıştırılmamalıdır.

Elektrik fişinin ve güç kablosunun zarar görüp görmediğini düzenli olarak kontrol edin. Güç kablosu hasar görürse, birtehlake gerçekleşmesini önlemek için üretici veya servis temsilcisi tarafından veya benzer şekilde ehliyetli kişiler tarafından değiştirilmelidir.

### UYARI: Bu bir Sınıf I cihazdır ve TOPRAKLANMALIDIR.

Bu cihaz aşağıdaki şekilde renkli, 3 ana güç kablosu ile tedarik edilir:

Kahverengi = L veya Elektrik Yüklü

Mavi = N veya Yüksüz

Yeşil ve Sarı = E veya Topraklanmış ⊕

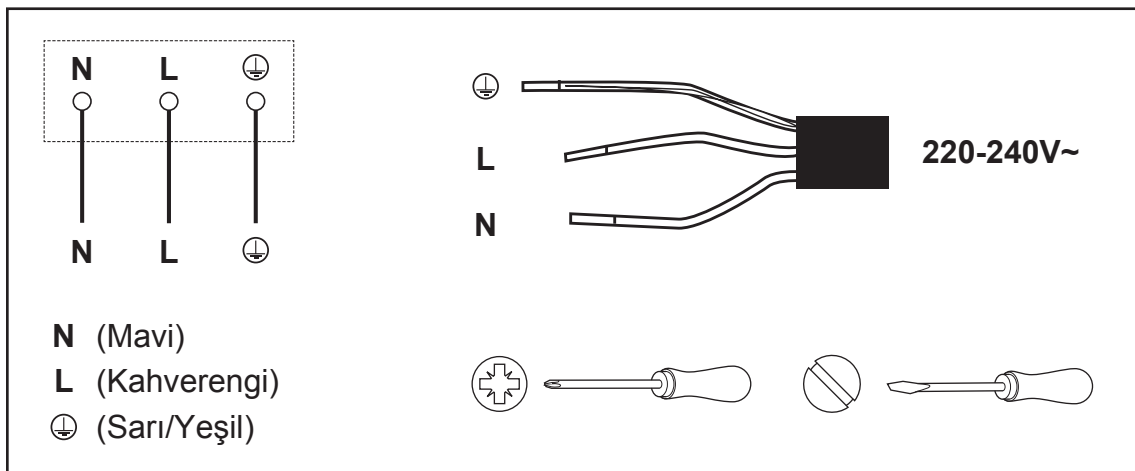

### Bu cihaz, 16 amperlik Minyatür Devre Kesici gerektirir.

Elektrikli cihaz kullanırken her zaman mevcut olan risklerden kaçınmak için bu cihazın doğru şekilde monte edilmesi ve yanlış kullanımdan ve tehlikelerden kaçınmak için güvenlik talimatlarını dikkatli bir şekilde okumanız önemlidir. Lütfen gelecekte referans olması açısından bu talimat kılavuzunu saklayın ve gelecekteki sahiplerine teslim edin. Cihazın ambalajını açtıktan sonra lütfen zarar görüp görmediğini kontrol edin. Şüphe duyduğunuzda cihazı kullanmayın, Müşteri Hizmetleriyle iletişime geçin. Ayrıntılar için Bakım ve Muhafaza bölümünün sonuna bakın.



EN Use  
RO Utilizare

FR Utilisation  
ES Uso

PL Użytkowanie  
PT Utilização

DE Benutzung  
TR Kullanım

RUS Использование

## Before you start

When the power is switched on at the switched fused spur, the buzzer will sound once, three zeroes will be displayed briefly on the control panel and go off. The appliance is ready for use.



**CAUTION:** When the ON/OFF key (D) is pressed for three seconds, the ceramic hob returns to off mode if no other operation is carried out within 20 seconds.

## Function & Settings

### Protection from over-heating

- When the built-in sensor detects an excessive temperature, the hob will be switched off automatically.

### Residual heat indicator

- **WARNING:** The display will show the letter “H” to indicate that the appliance is too hot to touch.

### Auto shutdown

- If you forget to switch off a cooking zone, the appliance will automatically shutdown after 120 minutes.

### Protection against unintended operation.







If a button is held down for ten seconds the appliance will sound a beep and display the error code E6. This will continue until the button is released.



	Reference	Description
	A	Cooking zone
	B	Reduce power output
	C	Increase power output
	D	ON / OFF
	E	Child lock
	F	Timer



## 01 Heating zone operation

When the ON/OFF key (D) “” is pressed, all the indicators show “---”.



1. Select the cooking zone you wish to use by pressing the “ ” key (A). The display will either show  or  accordingly.
2. Select the power level by pressing the “+” key (C) “” or “-” key (B) “”.
3. The power level will start at 0. Pressing the “+” will count up the power levels from 0 to 5 (max power) in numerical order. Pressing the “-” key will take the power straight from 0 to 5. Pressing the “-” key again will decrease the power level.
4. The zone button A and “0/H” will flash alternately for 20 seconds when the power is reduced to zero.
5. The display will have a residual heat warning of “H” until the cooking zone has cooled to a safe level.
6. To reuse the same cooking zone again, please follow the above steps.

Heating zone	Max. Power (230V~)
	1800 W
	1200 W



## 02 Safety mode (Child lock)

- You can lock the controls to prevent unintended use by children.
- When the controls are locked, all the controls except the OFF control are disabled.

### To lock the controls

Turn on the hob (D) “” and touch the key (E) “” for 3 seconds; the display will show “Loc”.

### To unlock the controls

1. Make sure the ceramic hob is turned on.
2. Touch and hold key (E) “” for 3 seconds to unlock.
3. You can now start using your ceramic hob.
4. If you leave the hob locked and it switches off automatically, turn the hob back on using (D) “” and unlock using (E) “” for 3 seconds.



**WARNING:** When the hob is in the lock mode, all the controls are disabled except OFF which can still be used in an emergency.

## 03 Using the timer

You can use this function to switch off both cooking zones independently.

You can set the timer for up to 120 minutes.

1. Select the relevant cooking zone using (A) “ ” and select the required power level using (C).

2. Press the Timer key (F) “”, the timer indicator flashes with a zero for 5 seconds; if you do not select a time within 5 seconds this will be disabled.
  3. Using the “+” or “-” buttons, you can adjust the time duration from 1 to 120 minutes. If you press and hold “+” or “-” the timer will increment ten minutes at a time.
  4. Once the time has been set it will begin to count down immediately. The display will show the remaining time and the timer indicator flashes briefly and shows the remaining time on the display. As the timer counts down the display alternates between the power level and remaining time.
  5. When the cooking timer expires, the corresponding cooking zone will be switched off automatically and an audible signal will beep 3 times.
  6. Both zones can have their timers set independently and you can check the remaining time in each zone by selecting (A). Once one zone timer finishes, the time remaining in the other zone will be displayed.
-



EN Care & maintenance  
 PL Pielęgnacja i konserwacja  
 RUS Уход и обслуживание  
 ES Cuidados y Mantenimiento  
 TR Bakım ve Onarım

FR Entretien et maintenance  
 DE Pflege und Wartung  
 RO Îngrijire și întreținere  
 PT Cuidados e manutenção



**WARNING:** Always switch off the electricity supply before performing maintenance work. In the event of a fault, contact customer services.



Damaged power cables should be replaced by a competent person or qualified electrician.



For domestic use only.



Never place an empty pan on the hob as this will cause the overheat sensor to switch off the appliance automatically.



When a cooking zone has been on for a long time, the surface remains hot and shows "H" in the display.



If the surface of the hob becomes cracked, do not use, switch off the appliance at the fused spur and contact customer services.



Do not place rough or uneven vessels on the hob, as they could damage the glass surface.



Avoid banging pots and pans down on the hob. The ceramic surface is tough but not unbreakable.



Do not put detergents or flammable materials beneath the hob.

- The appliance should be cleaned after use, allow to cool first!.
- The surface of the ceramic hob should be cleaned as follows:

Type of dirt	Cleaning method	Cleaning materials
Limescale	Apply white vinegar to the surface, then wipe it dry with soft cloth	Special ceramic cleaner
Burnt-on stains	Clean with damp cloth and dry it with a soft cloth	Special ceramic cleaner
Light stains	Clean with damp cloth and dry it with a soft cloth	Cleaning sponge
Melted plastics	Use a scraper suitable for ceramic glass to remove residue	Special ceramic cleaner



**CAUTION:** Avoid rubbing with any abrasive or with the base of the pans, etc, as this will wear the markings on the top of the ceramic hob over time.

- Clean the ceramic hob on a regular basis to prevent the build up of food residue.

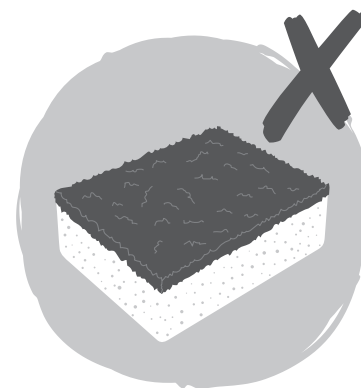

**Never use:**

- Undiluted washing-up liquid
- Detergent intended for dishwashers
- Scouring agents
- Harsh cleaning agents such as oven spray or stain remover
- Abrasive sponges
- High-pressure cleaners or steam jet cleaners

---

**Customer helpline (toll free):**

UK 0800 324 7818 [uk@kingfisherservice.com](mailto:uk@kingfisherservice.com)

Eire 1800 932 230 [eire@kingfisherservice.com](mailto:eire@kingfisherservice.com)



EN Use  
RO Utilizare

FR Utilisation  
ES Uso

PL Użytkowanie  
PT Utilização

DE Benutzung  
TR Kullanım

RUS Использование

## Avant de commencer

Lors de la mise sous tension sur le boîtier de dérivation avec fusibles et interrupteur, l'alarme retentit une fois, trois zéros s'affichent brièvement sur le panneau de commande puis s'éteignent. L'appareil est prêt à l'emploi.



**ATTENTION:** lorsque la touche MARCHE/ARRÊT (D) est enfoncée pendant trois secondes, la plaque de cuisson en céramique revient en mode Arrêt si aucune autre opération n'est effectuée dans les 20 secondes.

## Fonctionnement et réglages

### Protection contre la surchauffe

- Lorsque le capteur détecte une température excessive, la plaque de cuisson est automatiquement éteinte.

### Témoin de chaleur résiduelle

- **ATTENTION:** l'écran affiche la lettre « H » pour indiquer que l'appareil est trop chaud pour être touché.

### Arrêt automatique

- Si vous oubliez d'éteindre une zone de cuisson, l'appareil s'arrête automatiquement après 120 minutes.







### Protection contre toute utilisation non souhaitée.



Si un bouton est activé pendant dix secondes, l'appareil émet un signal sonore et le code d'erreur E6 s'affiche. Ce code restera affiché jusqu'à ce que le bouton soit relâché.

	Référence	Description
	A	Zone de cuisson
	B	Réduit la puissance de sortie
	C	Augmente la puissance de sortie
	D	Marche/Arrêt
	E	Sécurité enfant
	F	Minuteur

## 01 Fonctionnement de la zone de cuisson

Lorsque la touche MARCHE/ARRÊT (D) «  » est activée, tous les voyants indiquent « --- ».



1. Sélectionner la zone de cuisson souhaitée en appuyant sur la touche «  » (A).  ou  s'affiche en conséquence.
2. Sélectionner le niveau de puissance en appuyant sur la touche « + » (C) «  » ou sur la touche «  » (B) «  ».
3. Le niveau de puissance commence à 0. En appuyant sur « + », les niveaux de puissance passent de 0 à 5 (puissance max.) par ordre croissant. En appuyant sur la touche « - », les niveaux de puissance passent directement de 5 à 0. Appuyer sur la touche « - » pour diminuer le niveau de puissance.
4. La touche de zone A et « 0/H » clignotent de manière alternative pendant 20 secondes lorsque l'alimentation est ramenée à zéro.
5. Un avertissement de chaleur résiduelle « H » reste affiché jusqu'à ce que la zone de cuisson refroidisse et atteigne un niveau de sécurité.
6. Pour réutiliser la même zone cuisson, suivre les étapes ci-dessus.

Zone de cuisson	Puissance max. (230V~)
	1800 W
	1200 W



## 02 Mode de sécurité (sécurité enfant)

- Il est possible de verrouiller les commandes pour empêcher toute utilisation inappropriée par des enfants.
- Une fois verrouillées, toutes les commandes, à l'exception de la commande d'arrêt, sont désactivées.

### Pour déverrouiller les commandes

Allumer la plaque de cuisson (D) «  » et appuyer sur la touche (E) «  » pendant 3 secondes, "LOC" est affiché.

### Pour déverrouiller les commandes

1. S'assurer que la plaque de cuisson en céramique est activée.
2. Appuyer et maintenir la touche (F) «  » enfoncée pendant 3 secondes pour déverrouiller.
3. Vous pouvez maintenant commencer à utiliser votre plaque de cuisson en céramique.
4. Si la plaque s'éteint automatiquement alors qu'elle est verrouillée, allumer la plaque de cuisson à l'aide de la touche (D) «  » et déverrouiller en appuyant sur la touche (E) «  » pendant 3 secondes.





**AVERTISSEMENT:** lorsque la plaque de cuisson est en mode de verrouillage, toutes les commandes sont désactivées sauf la commande d'Arrêt, qui peut encore être utilisée en cas d'urgence.

### 03 Utilisation de la minuterie

Il est possible d'utiliser cette fonction pour éteindre les deux zones de cuisson de manière indépendante.

La minuterie peut être réglée jusqu'à 120 minutes.

1. Sélectionner la zone de cuisson à l'aide de la touche (A) «   » et sélectionner le niveau de puissance requis en appuyant sur la touche (C).
  2. Appuyer sur la touche Minuterie (F) «  », l'horloge clignote avec un zéro pendant 5 secondes. Si aucune durée n'est sélectionnée dans les 5 secondes, la fonction sera désactivée.
  3. En utilisant les touches « + » ou « - », la durée peut être réglée de 1 à 120 minutes. En maintenant la touche « + » ou « - » enfoncée, le minuteur permet de passer des paliers de dix minutes à la fois.
  4. Une fois la durée réglée, la plaque commence immédiatement à effectuer un compte à rebours. L'affichage indique le temps restant, la minuterie clignote brièvement et affiche le temps restant sur l'écran. Pendant que la minuterie effectue le compte à rebours, l'affichage alterne entre le niveau de puissance et le temps restant.
  5. Lorsque le temps de cuisson est terminé, la zone de cuisson correspondante se désactive automatiquement et un signal sonore retentit 3 fois.
  6. Les minuteurs des deux zones peuvent être réglés de manière indépendante, il est possible de vérifier le temps restant pour chaque zone en sélectionnant (A). Une fois que le minuteur de zone a terminé, le temps restant dans l'autre zone s'affiche.
-



EN Care & maintenance  
 PL Pielęgnacja i konserwacja  
 RUС Уход и обслуживание  
 ES Cuidados y Mantenimiento  
 TR Bakım ve Onarım

FR Entretien et maintenance  
 DE Pflege und Wartung  
 RO Îngrijire și întreținere  
 PT Cuidados e manutenção



**AVERTISSEMENT:** toujours couper l'alimentation électrique avant d'effectuer des opérations de maintenance. En cas de problème, contacter le service client.



Les câbles d'alimentation endommagés doivent être remplacés par une personne compétente ou un électricien qualifié.



Pour un usage domestique uniquement.



Ne jamais placer une casserole vide sur la plaque de cuisson car le capteur de surchauffe pourrait éteindre l'appareil automatiquement.



Lorsqu'une zone de cuisson est allumée pendant longtemps, la surface reste chaude et "H" s'affiche à l'écran.



Si la surface de la plaque devient craquelée, ne pas l'utiliser, éteindre l'appareil sur le boîtier de dérivation avec fusibles et contacter le service client.



Ne pas placer de récipients dont le fond est endommagé et rugueux car ils pourraient endommager la surface du verre.



Éviter de placer des casseroles et des poêles sur la plaque de cuisson. La surface en céramique est solide, mais pas incassable.



Ne pas mettre de détergents ou de produits inflammables sous la plaque de cuisson.

- L'appareil doit être nettoyé après utilisation, le laisser refroidir d'abord!
- La surface de la plaque de cuisson en céramique doit être nettoyée comme suit.

Type de saleté	Méthode de nettoyage	Produits de nettoyage
Calcaire	Verser du vinaigre blanc sur la surface, puis essuyer avec un chiffon doux	Produit nettoyant pour céramique
Tâches de brûlés	Nettoyer avec un chiffon humide et sécher avec un chiffon doux	Produit nettoyant pour céramique
Tâches légères	Nettoyer avec un chiffon humide et sécher avec un chiffon doux	Éponge de nettoyage



Type de saleté	Méthode de nettoyage	Produits de nettoyage
Plastique fondu	Utiliser un racloir spécial vitrocéramique pour retirer les résidus	Produit nettoyant pour céramique



**ATTENTION** : éviter de frotter la surface céramique avec des produits abrasifs ou de faire glisser les casseroles, etc. car, avec le temps, cela pourrait endommager les marquages sur la plaque de cuisson en céramique.

- Nettoyer régulièrement les plaques de cuisson en céramique afin de prévenir l'accumulation de résidus alimentaires.

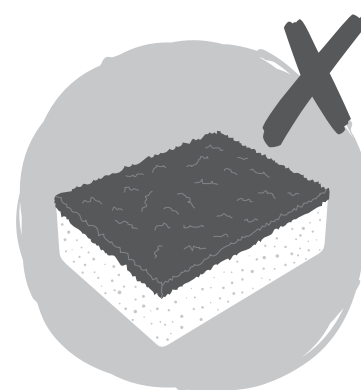
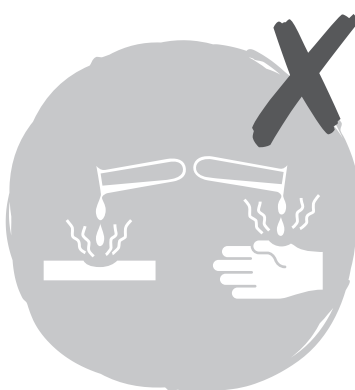

#### Ne jamais utiliser:

- du liquide vaisselle non dilué
- un détergent destiné aux lave-vaisselle
- des agents abrasifs
- des agents de nettoyage agressifs tels qu'un aérosol pour four ou un produit détachant
- des éponges abrasives
- des nettoyeurs haute pression ou des nettoyeurs à jet de vapeur

#### Assistance téléphonique (sans frais) :

0805 114 951 [france@kingfisherservice.com](mailto:france@kingfisherservice.com)



EN Use  
RO Utilizare

FR Utilisation  
ES Uso

PL Użytkowanie  
PT Utilização

DE Benutzung  
TR Kullanım

RUS Использование

## Przed rozpoczęciem użytkowania

Po włączeniu zasilania za pomocą wyłącznika z bezpiecznikiem rozlegnie się dźwięk brzęczyka, a na panelu sterowania na krótko wyświetlone zostaną trzy zera, po czym zgasną. Urządzenie jest gotowe do użytku.



**UWAGA:** Po wciśnięciu przez trzy sekundy przycisku WŁ./WYŁ. (D), płyta ceramiczna wróci do trybu wyłączenia, jeśli w ciągu 20 sekund nie zostanie wykonana żadna inna czynność.

## Funkcje i ustawienia

### Ochrona przed przegrzaniem

- Gdy wbudowany czujnik wykryje nadmierną temperaturę, płyta zostanie wyłączona automatycznie.

### Wskaźnik ciepła resztkowego

- **OSTRZEŻENIE:** Wyświetlacz pokaże literę „H”, aby poinformować użytkownika o tym, że urządzenie jest zbyt gorące, aby je dotknąć.

### Automatyczne wyłączenie

- W przypadku, gdy strefa gotowania nie zostanie wyłączona, urządzenie automatycznie wyłączy się po 120 minutach.







### Zabezpieczenie przed przypadkowym uruchomieniem.



Jeśli jakiś przycisk będzie przytrzymany przez dziesięć sekund, urządzenie wyemituje dźwięk i wyświetli kod błędny E6. Będzie to trwało, aż do momentu zwolnienia przycisku.

	Źródło	Opis
	A	Strefa gotowania
	B	Zmniejszenie mocy
	C	Zwiększenie mocy
	D	WŁ. / WYŁ.
	E	Zabezp. przed dziećmi
	F	Czasomierz

## 01 Obsługa strefy grzewczej

Gdy przycisk WŁ./WYŁ. (D) „” jest naciśnięty, wszystkie wskaźniki wyświetlają „---”.



1. Należy wybrać żadaną strefę grzewczą naciskając przycisk „” (A). Na wyświetlaczu pojawi się „ - ” lub „ - ”.
2. Wybrać poziom mocy, naciskając przycisk „+” (C) „” lub przycisk „-” (B) „”.
3. Poziom mocy rozpoczyna się od wartości 0. Naciśnięcie przycisku „+” zwiększy poziom mocy od 0 do 5 (maks. moc) w porządku numerycznym. Ponowne naciśnięcie przycisku „+” zwiększy natychmiastowo poziom mocy z 0 do 5. Naciśnięcie przycisku „-” zmniejszy poziom mocy.
4. Po zmniejszeniu mocy do zera przycisk strefy A oraz wskaźnik „0/H” będą migać na przemian przez 20 sekund.
5. Wyświetlacz będzie pokazywał ostrzeżenie dotyczące ciepła resztkowego za pomocą wskaźnika „H”, aż do momentu schłodzenia strefy gotowania do bezpiecznego poziomu.
6. Aby ponownie użyć tej samej strefy gotowania, należy postępować zgodnie z powyższymi krokami.

Strefa grzewcza	Maks. moc (230V~)
	1800 W
	1200 W



## 02 Tryb bezpieczeństwa (zabezpieczenie przed uruchomieniem urządzenia przez dzieci)

- Istnieje możliwość zablokowania elementów sterujących, aby zapobiec niepożądanemu uruchomieniu urządzenia przez dzieci.
- W przypadku zablokowania wszystkie elementy sterowania pozostają nieczynne, oprócz przycisku WYŁ."

### Aby zablokować elementy sterujące

Włączyć płytę (D) „” i przytrzymać przycisk (E) „” przez 3 sekundy; na wyświetlaczu pojawi się symbol „Loc” (Blokada)."

### Aby odblokować elementy sterujące

1. Upewnić się, że płyta ceramiczna jest włączona.
2. Dotknąć i przytrzymać przycisk (E) „” przez 3 sekundy, aby odblokować urządzenie.
3. Płyta jest gotowa do użytkowania.
4. W przypadku pozostawienia aktywnej blokady płyty i jej automatycznego wyłączenia należy ponownie włączyć płytę za pomocą przycisku (D) „” i odblokować ją poprzez przytrzymanie przycisku (E) „” przez 3 sekundy.



**OSTRZEŻENIE:** Gdy płyta znajduje się w trybie blokady, wszystkie elementy sterujące są nieaktywne, oprócz przycisku WYŁ., którego można użyć w sytuacji awaryjnej.

### 03 Korzystanie z czasomierza (timera)

Tej funkcji można użyć do niezależnego wyłączenia obu stref gotowania.

Maksymalne ustawienie czasomierza wynosi 120 minut.

1. Wybrać odpowiednią strefę gotowania za pomocą przycisku (A) „☺☹” oraz odpowiedni poziom mocy za pomocą przycisku (C).
  2. Nacisnąć przycisk czasomierza (F) „🕒”; wskaźnik czasomierza zacznie migać przy wartości zero przez 5 sekund; w przypadku niewybrania czasu przez 5 sekund funkcja zostanie wyłączona.
  3. Korzystając z przycisków „+” lub „-”, można nastawić czas gotowania w zakresie od 1 do 120 minut. Podczas naciskania przycisku „+” lub „-” czasomierz będzie zmieniał wartość ustawienia o dziesięć minut.
  4. Po ustawieniu czasu timer natychmiast rozpocznie odliczanie. Na wyświetlaczu widoczny będzie pozostały czas, a wskaźnik czasomierza będzie krótko migał i pokazywał czas do końca gotowania. Gdy czasomierz odlicza czas, wyświetlacz przełącza się między poziomem mocy, a pozostałym czasem.
  5. Po zakończeniu działania czasomierza odpowiednia strefa gotowania zostanie wyłączona automatycznie, a urządzenie wyemituje sygnał dźwiękowy 3 razy.
  6. Czasomierze obu stref można ustawić niezależnie i sprawdzać czas pozostały do zakończenia gotowania w każdej z nich, naciskając przycisk (A). Po zakończeniu pracy timera w jednej strefie, zostanie wyświetlony czas pozostały do zakończenia gotowania w drugiej strefie.
-



EN Care & maintenance  
 PL Pielęgnacja i konserwacja  
 RUС Уход и обслуживание  
 ES Cuidados y Mantenimiento  
 TR Bakım ve Onarım

FR Entretien et maintenance  
 DE Pflege und Wartung  
 RO Îngrijire și întreținere  
 PT Cuidados e manutenção



**OSTRZEŻENIE:** Przed rozpoczęciem prac konserwacyjnych należy zawsze wyłączyć zasilanie elektryczne. W przypadku usterki skontaktować się z działem obsługi klienta.



Uszkodzone przewody zasilania powinny zostać wymienione przez kompetentną osobę lub wykwalifikowanego elektryka.



Wyłącznie do użytku w gospodarstwie domowym.



Nigdy nie umieszczać pustej patelni na płycie, ponieważ może to spowodować przegrzanie czujnika, który jest odpowiedzialny za automatycznie wyłączenie urządzenia.



Jeśli strefa gotowania jest aktywna przez długi czas, powierzchnia pozostaje gorąca i wyświetlany jest wskaźnik „H”.



Jeśli powierzchnia płyty ulegnie popękaniu, nie wolno używać urządzenia. Należy odłączyć płytę za pomocą wyłącznika z bezpiecznikiem i skontaktować się z działem obsługi klienta.



Nie umieszczać szorstkich lub nierównych naczyń na płycie, ponieważ mogą one uszkodzić jej powierzchnię.



Unikać uderzania o płytę garnkami i patelniami. Powierzchnia ceramiczna jest wytrzymała, lecz może ulegać uszkodzeniom.



Nie stosować detergentów lub materiałów łatwopalnych pod powierzchnią płyty.

- Urządzenie należy czyścić po zakończeniu użytkowania i ostygnięciu jego powierzchni!
- Powierzchnię płyty ceramicznej należy czyścić w następujący sposób:

Typ zabrudzenia	Metoda czyszczenia	Materiały czyszczące
Osad kamienia	Zastosować biały ocet na powierzchni, a następnie zetrzeć go za pomocą suchej ściereczki	Specjalny środek czyszczący do powierzchni ceramicznych
Przypalone ślady	Oczyścić za pomocą wilgotnej ściereczki, a następnie wytrzeć przy użyciu suchej ściereczki	Specjalny środek czyszczący do powierzchni ceramicznych
Delikatne ślady	Oczyścić za pomocą wilgotnej ściereczki, a następnie wytrzeć przy użyciu suchej ściereczki	Gąbka czyszcząca

Typ zabrudzenia	Metoda czyszczenia	Materiały czyszczące
Stopione tworzywo sztuczne	Użyć skrobaczki do powierzchni ceramicznej, aby usunąć pozostałości	Specjalny środek czyszczący do powierzchni ceramicznych



**UWAGA:** Unikać ocierania urządzenia przy użyciu materiałów ściernych lub spodu patelni itp., ponieważ z czasem może to spowodować powstawanie śladów na powierzchni płyty ceramicznej.

- Regularnie czyścić płytę ceramiczną, aby zapobiec powstawaniu nadmiernego osadu z resztek potraw.

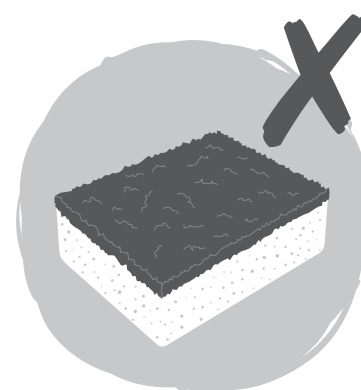
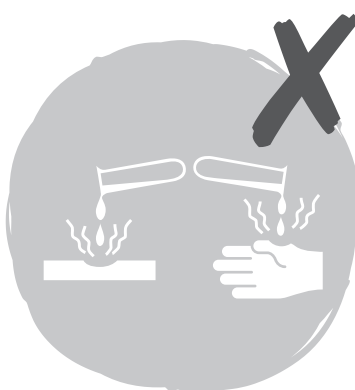

#### Nigdy nie używać:

- Skoncentrowanych/nierozcieńczonych płynów do mycia naczyń
- Detergentów przeznaczonych do zmywarek
- Środków do szorowania
- Żrących środków czyszczących, takich jak spray do czyszczenia piekarników lub środek do usuwania zacieków
- Gąbek ściernych, druciaków
- Środków czyszczących aplikowanych pod wysokim ciśnieniem lub stosowanych przy użyciu myjki parowej

#### Infolinia dla klientów (bezpłatna):

800 121 2222 poland@kingfisherservice.com



EN Use  
RO Utilizare

FR Utilisation  
ES Uso

PL Użytkowanie  
PT Utilização

DE Benutzung  
TR Kullanım

RUS Использование

## Vor dem Start

Wird der Strom an dem geschalteten Schutzschalter eingeschaltet, ertönt einmal ein akustisches Signal und auf dem Bedienfeld werden kurz drei Nullen angezeigt. Das Gerät ist betriebsbereit.



**ACHTUNG:** Wird die EIN/AUS-Taste (D) drei Sekunden lang gedrückt gehalten, wird das Ceran-Kochfeld in den Aus-Modus versetzt, sofern innerhalb der nächsten 20 Sekunden keine weitere Bedienung erfolgt.

## Funktion und Einstellung

### Schutz vor Überhitzung

- Ermittelt der eingebaute Sensor eine zu hohe Temperatur, wird das Kochfeld automatisch ausgeschaltet.

### Restwärmeanzeige

- **WARNUNG:** Auf dem Display erscheint der Buchstabe „H“, um anzuzeigen, dass das Gerät noch zu heiß zum Berühren ist.

### Automatische Abschaltung

- Sollten Sie vergessen, eine Kochstelle auszuschalten, wird das Gerät nach 120 Minuten automatisch abgeschaltet.









### Schutz vor unbeabsichtigtem Betrieb



Wird eine Taste zehn Sekunden lang gedrückt gehalten, erzeugt das Gerät einen Piepton und auf dem Display wird der Fehlercode E6 angezeigt. Dies wird solange fortgesetzt, bis die Taste losgelassen wird.

	Referenz	Beschreibung
	A	Kochstelle
	B	Ausgabeleistung reduzieren
	C	Ausgabeleistung erhöhen
	D	EIN/AUS
	E	Kindersicherung
	F	Timer

## 01 Bedienung der Kochstellen

Wird die EIN/AUS-Taste (D) „“ gedrückt, zeigen alle Anzeigen „---“.



1. Wählen Sie die gewünschte Kochstelle durch Drücken der „ “-Taste (A) aus. Auf dem Display werden entweder „ - “ oder „ - “ angezeigt.
2. Wählen Sie die Leistungsstufe durch Drücken der „+“-Taste (C) „“ oder „-“-Taste (B) „“ aus.
3. Die Leistungsstufe beginnt bei 0. Durch Drücken von „+“ lassen sich die Leistungsstufen von 0 bis 5 (höchste Leistung) in numerischer Reihenfolge hochschalten. Durch Drücken der „-“-Taste wird direkt von 0 auf die höchste Leistungsstufe 5 geschaltet. Wird die „-“-Taste erneut gedrückt, wird die Leistungsstufe herabgesetzt.
4. Die Schalter A und „0/H“ leuchten abwechselnd 20 Sekunden lang auf, wenn die Leistung auf null reduziert wird.
5. Das Display wird die Restwärmewarnung „H“ anzeigen, bis die Temperatur der Kochstelle ein sicheres Niveau erreicht hat.
6. Zur erneuten Verwendung derselben Kochstelle führen Sie bitte die oben genannten Schritte durch.

Kochstelle	Max. Leistung (230V~)
	1800 W
	1200 W



## 02 Sicherheitsmodus (Kindersicherung)

- Die Bedienelemente können gesperrt werden, um unbeabsichtigte Benutzung durch Kinder zu verhindern.
- Durch Sperren der Bedienelemente werden alle Bedienelemente außer der AUS-Schalter deaktiviert.

### Zum Sperren der Bedienelemente

Das Kochfeld (D) „“ einschalten und Taste (E) „“ drei Sekunden lang gedrückt halten. Auf dem Display erscheint anschließend die Anzeige „Loc“.

### Zum Entsperren der Bedienelemente

1. Stellen Sie sicher, dass das Induktionskochfeld eingeschaltet ist.
2. Zum Entsperren Taste (E) „“ drei Sekunden lang gedrückt halten.
3. Ihr Ceran-Kochfeld kann nun verwendet werden.
4. Sollte eine automatische Abschaltung des Kochfelds in gesperrtem Zustand erfolgen, können Sie das Kochfeld über (D) „“ erneut einschalten und (E) „“ 3 Sekunden lang drücken, um es wieder entsperren.





**WARNUNG:** Befindet sich das Kochfeld in gesperrtem Zustand, sind alle Bedienelemente mit Ausnahme des AUS-Schalters deaktiviert, der im Notfall verwendet werden kann.



### 03 Verwendung des Timers

Diese Funktion kann verwendet werden, um beide Kochstellen unabhängig voneinander auszuschalten. Der Timer kann für eine Dauer von bis zu 120 Minuten eingestellt werden.

1. Wählen Sie die entsprechende Kochstelle über (A) „ “ und die erforderliche Leistung über (C) aus.
  2. Drücken Sie die Timer-Taste (F) „“; auf der Timer-Anzeige leuchtet anschließend für 5 Sekunden eine Null auf. Wird innerhalb dieser 5 Sekunden keine Zeit gewählt, wird die Timer-Funktion wieder deaktiviert.
  3. Mit den „+“- bzw. „-“-Tasten lässt sich die Zeitdauer von 1 bis 120 Minuten einstellen. Halten Sie die „+“- bzw. „-“-Taste gedrückt, erfolgt die Zeiteinstellung in 10-Minuten-Schritten.
  4. Sobald die Zeit eingestellt ist, beginnt das Herunterzählen durch den Timer. Die verbleibende Zeit wird auf dem Display angezeigt. Die Timer-Anzeige leuchtet kurz auf und zeigt die restliche Zeit auf dem Display an. Während des Herunterzählens der Zeit durch den Timer werden auf dem Display abwechselnd das Leistungsniveau und die verbleibende Zeit angezeigt.
  5. Läuft der Koch-Timer ab, wird die entsprechende Kochstelle automatisch abgeschaltet, wobei ein dreifaches akustisches Signal ertönt.
  6. Beide Kochstellen verfügen über unabhängige Timer; die jeweilige verbleibende Zeit kann für jede Kochstelle durch die Auswahl von (A) geprüft werden. Endet der Timer für eine Kochstelle, wird die verbleibende Zeit für die andere Kochstelle angezeigt.
-

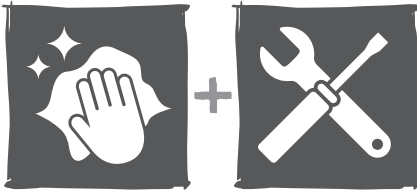

EN Care & maintenance  
 PL Pielęgnacja i konserwacja  
 RUS Уход и обслуживание  
 ES Cuidados y Mantenimiento  
 TR Bakım ve Onarım

FR Entretien et maintenance  
 DE Pflege und Wartung  
 RO Îngrijire și întreținere  
 PT Cuidados e manutenção



**WARNUNG:** Schalten Sie vor der Durchführung jeglicher Wartungsarbeiten die Stromversorgung aus. Wenden Sie sich bei einer Störung an den Kundendienst.



Beschädigte Stromkabel sollten durch eine fachkundige Person bzw. einen ausgebildeten Elektriker ersetzt werden.



Nur für den Hausgebrauch.



Niemals eine leere Pfanne auf dem Kochfeld platzieren. Dies veranlasst den Überhitzungssensor zum automatischen Abschalten des Geräts.



War eine Kochstelle für längere Zeit eingeschaltet, bleibt die Oberfläche heiß, und auf dem Display wird ein „H“ angezeigt.



Befinden sich Risse auf Oberfläche des Kochfelds, so ist von weiterer Verwendung abzusehen. Schalten Sie das Gerät am Schutzschalter aus und setzen Sie sich mit dem Kundenservice in Verbindung.



Stellen Sie keine rauen oder unebenen Gefäße auf das Kochfeld, da dies die Glasfläche beschädigen könnte.



Vermeiden Sie das Aufschlagen von Töpfen und Pfannen auf das Kochfeld. Die Ceran-Fläche ist zwar robust, aber nicht unzerstörbar.



Bringen Sie keine Reinigungsmittel oder entzündliche Materialien unter das Kochfeld.

- Das Gerät sollte nach Verwendung gereinigt werden; zunächst jedoch abkühlen lassen!
- Die Oberfläche des Ceran-Kochfelds sollte auf folgende Weise gereinigt werden:

Schmutzart	Reinigungsmethode	Reinigungsmaterialien
Kalkablagerungen	Weißes Essig auf die Oberfläche geben und mit einem weichen Tuch trockenwischen.	Spezieller Cerankochfeld-Reiniger
Einbrennverschmutzungen	Mit einem feuchten Tuch säubern und mit einem weichen Tuch trockenwischen.	Spezieller Cerankochfeld-Reiniger

Schmutzart	Reinigungsmethode	Reinigungsmaterialien
Leichte Verschmutzungen	Mit einem feuchten Tuch säubern und mit einem weichen Tuch trockenwischen.	Reinigungsschwamm
Geschmolzene Kunststoffe	Einen für Cerankochfelder geeigneten Kratzer verwenden, um die Ablagerungen zu entfernen	Spezieller Cerankochfeld-Reiniger



**ACHTUNG:** Vermeiden Sie die Verwendung von Scheuermitteln und das Reiben mit der Unterseite von Pfannen usw., da dies mit der Zeit zur Abnutzung der auf dem Kochfeld angebrachten Markierungen führt.

- Reinigen Sie das Ceran-Kochfeld regelmäßig, um Ablagerungen durch Lebensmittelreste zu vermeiden.

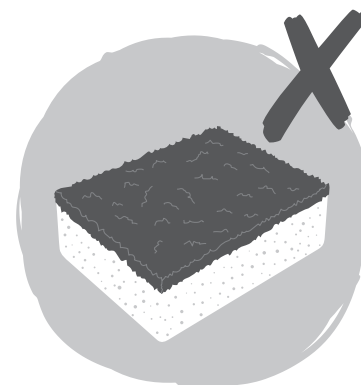
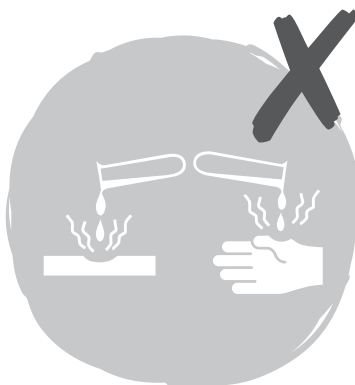

#### Verwenden Sie niemals:

- Unverdünnte Spülmittel
- Reinigungsmittel, die für Spülmaschinen gedacht sind
- Scheuermittel
- Starke Reinigungsmittel wie Backofenspray oder Fleckenentferner
- Scheuerschwämme
- Hochdruck- oder Dampfreiniger

#### Kunden-Hotline (gebührenfrei):

Wenden Sie sich bitte an Ihren Händler.



EN Use  
RO Utilizare

FR Utilisation  
ES Uso

PL Użytkowanie  
PT Utilização

DE Benutzung  
TR Kullanım

RUS Использование

## Перед началом эксплуатации

После включения питания в коммутационной коробке, прозвучит один звуковой сигнал и на панели управления на короткий промежуток времени отобразятся три нуля. Прибор готов к работе.



**ВНИМАНИЕ!** При нажатии и удержании кнопки включения/выключения (D) в течение трех секунд керамическая варочная панель будет отключена, если в течение 20 секунд не будет выполнено другое действие.

## Функциональность и настройки

### Защита от перегрева

- Если встроенный датчик фиксирует чрезмерно высокую температуру, варочная панель автоматически отключается.

### Индикатор остаточного нагрева

- **ПРЕДУПРЕЖДЕНИЕ.** Буква "H" на дисплее сообщает о том, что прибор еще горячий и к нему не следует прикасаться.

### Автоматическое выключение

- Если вы забудете отключить конфорку, прибор автоматически выключится через 120 минут.









### Защита от случайных воздействий.



В случае если кнопка удерживается нажатой в течение десяти секунд, прибор издаст звуковой сигнал и на дисплее отобразится код ошибки E6. Звуковой сигнал и сообщение на дисплее не будут отключены, пока кнопка остается нажатой.

	Символ	Описание
	A	Конфорка
	B	Уменьшить мощность
	C	Увеличить мощность
	D	Включение/выключение
	E	Защита от детей
	F	Таймер

## 01 Использование конфорок

При нажатии кнопки включения/выключения (D) "  " на всех индикаторах отобразится символ "----".



1. Выберите необходимую конфорку с помощью кнопок (A) "   ". На дисплее отобразится символ "  -  " или "  -  " соответственно.
2. Выберите необходимый уровень мощности, увеличив его с помощью кнопки (C) "  " или уменьшив с помощью кнопки (B) "  ".
3. Выбор мощности начинается со значения "0". При нажатии кнопки "+" уровень мощности будет последовательно повышаться от 0 до 5 (максимальная мощность). При нажатии кнопки "-" уровень мощности сразу перейдет от 0 к 5. При повторном нажатии кнопки "-" уровень мощности будет уменьшаться.
4. После выбора нулевого уровня мощности в течение 20 секунд будут поочередно мигать кнопка выбора конфорки (A) и "0/H".
5. Предупреждение об остаточном тепле "H" будет отображаться на дисплее, пока конфорка не остынет до безопасной температуры.
6. Для повторного использования выбранной конфорки выполните описанные выше действия.

Конфорка	Макс. мощность (230V~)
	1800 W
	1200 W



## 02 Безопасный режим (защита от детей)

- Можно заблокировать кнопки управления для предотвращения непреднамеренного использования варочной панели детьми.
- При использовании блокировки все кнопки управления за исключением кнопки выключения будут недоступны.

### Блокировка кнопок управления

Включите варочную панель с помощью кнопки (D) "  ", а затем нажмите и удерживайте кнопку (E) "  " в течение 3 секунд — на дисплее отобразится сообщение "Loc" (Заблокировано).

### Отключение блокировки кнопок управления

1. Убедитесь, что индукционная варочная панель включена.
2. Нажмите и удерживайте кнопку (E) "  " в течение 3 секунд, чтобы отключить блокировку.
3. Теперь вы можете использовать керамическую варочную панель.
4. Если вы оставили варочную панель заблокированной и она автоматически выключилась, включите варочную панель с помощью кнопки (D) "  ", а затем нажмите и удерживайте кнопку (E) "  " в течение 3 секунд, чтобы отключить блокировку.





**ПРЕДУПРЕЖДЕНИЕ.** Когда варочная панель находится в режиме блокировки, все кнопки управления недоступны за исключением кнопки выключения, которую можно использовать в экстренных ситуациях.

### 03 Использование таймера

Эту функцию можно использовать для выключения обеих конфорок независимо друг от друга.

Максимальное время установки таймера — 120 минут.

1. Выберите конфорку с помощью кнопки (A) "   " и необходимый уровень мощности с помощью кнопки (C).
  2. Нажмите кнопку таймера (F) "  "; в течение 5 секунд на индикаторе таймера будет мигать цифра "0"; если в течение 5 секунд время не будет выбрано, индикатор погаснет.
  3. Выберите время от 1 до 120 минут с помощью кнопок "+" и "-". При нажатии и удержании кнопки "+" или "-" время будет увеличиваться или уменьшаться с шагом в десять минут.
  4. После того как время будет установлено, начнется обратный отсчет. На дисплее будет отображаться оставшееся время, и индикатор таймера будет мигать. Во время обратного отсчета на дисплее будут поочередно отображаться уровень мощности и оставшееся время.
  5. По истечении заданного времени соответствующая конфорка автоматически выключится и прозвучат три звуковых сигнала.
  6. Для каждой из двух конфорок можно задать свое время работы. Посмотреть оставшееся время для каждой конфорки можно с помощью кнопки (A). По истечении времени для одной конфорки на дисплее будет отображаться время, оставшееся для второй конфорки.
-



EN Care & maintenance  
 PL Pielęgnacja i konserwacja  
 RUС Уход и обслуживание  
 ES Cuidados y Mantenimiento  
 TR Bakım ve Onarım

FR Entretien et maintenance  
 DE Pflege und Wartung  
 RO Îngrijire și întreținere  
 PT Cuidados e manutenção



**ПРЕДУПРЕЖДЕНИЕ.** Всегда отключайте электропитание перед проведением работ по техническому обслуживанию. При обнаружении неполадок обратитесь в Центр обслуживания клиентов.



Замена поврежденных кабелей питания должна производиться компетентным лицом или квалифицированным электриком.



Только для бытового использования.



Никогда не ставьте на варочную панель пустую кастрюлю, так как в этом случае датчик перегрева автоматически отключит прибор.



Если конфорка работала в течение длительного времени, поверхность останется горячей, а на дисплее будет отображаться символ "H".



При возникновении трещин прекратите использование варочной панели. Выключите питание прибора в коммутационной коробке и обратитесь в Центр обслуживания клиентов.



Не ставьте на варочную панель посуду с шероховатым или неровным дном, так как это может привести к повреждению стеклянной поверхности.



Не допускайте ударов кухонной посуды о варочную панель. Несмотря на прочность керамической поверхности, ее можно повредить.



Не ставьте моющие средства или легковоспламеняющиеся материалы под варочную панель.

- После использования прибора его необходимо очистить, но сначала он должен остыть!
- Поверхность керамической варочной панели необходимо очищать следующим образом.

Вид загрязнения	Способ очистки	Моющее средство
Известковый налёт	Нанесите на поверхность белый уксус, затем протрите насухо мягкой тканью	Специальное моющее средство для керамических поверхностей
Следы подгорания	Очистите с помощью влажной ткани, а затем протрите насухо мягкой тканью	Специальное моющее средство для керамических поверхностей

Вид загрязнения	Способ очистки	Моющее средство
Светлые пятна	Очистите с помощью влажной ткани, а затем протрите насухо мягкой тканью	Губка для очистки
Расплавившийся пластик	Используйте специальный скребок для стеклокерамических поверхностей, чтобы удалить остатки пластика	Специальное моющее средство для керамических поверхностей



**ВНИМАНИЕ!** Не допускайте трения поверхности с какими-либо абразивными материалами, дном сковороды и т. д., так как со временем это может привести к появлению отметин на керамической варочной панели.

- Регулярно очищайте варочную панель от остатков пищи.

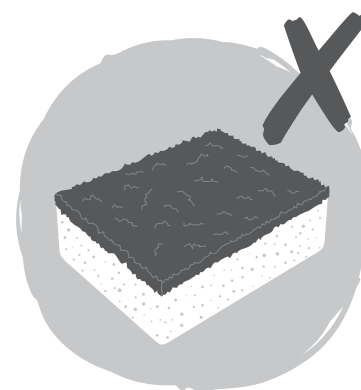
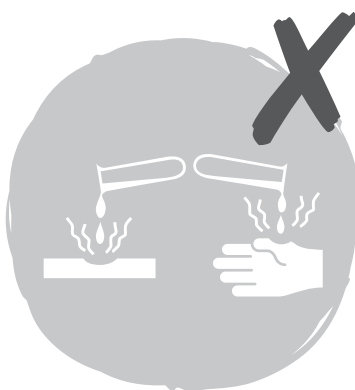

#### Запрещается использовать:

- Неразбавленную моющую жидкость
- Моющее средство для посудомоечных машин
- Средства для удаления жира
- Агрессивные моющие средства, например средство для очистки духового шкафа или удаления пятен
- Абразивные губки
- Очистители высокого давления или пароструйные очистители

#### Центр обслуживания клиентов (звонки бесплатны):

Обратитесь к своему продавцу





EN Use  
RO Utilizare

FR Utilisation  
ES Uso

PL Użytkowanie  
PT Utilização

DE Benutzung  
TR Kullanım

RUS Использование

## Înainte de a începe

Când alimentarea este pornită de la întrerupătorul comutat cu siguranță, se va emite un semnal sonor, se afișează trei zerouri pentru puțin timp pe panoul de control, după care dispar. Aparatul este gata de utilizare.



**ATENȚIE:** Când tasta ON/OFF (Pornire/Oprire) (D) este apăsată trei secunde, plita ceramică revine la modul oprit dacă nu se efectuează nicio altă operațiune în 20 de secunde.

## Funcționare și setări

### Protecție pentru supraîncălzire

- Când senzorul integrat detectează temperatură excesivă, plita se va opri automat.

### Indicator de căldură reziduală

- **AVERTISMENT:** Se afișează litera „H”, care indică faptul că aparatul este prea fierbinte pentru a fi atinsă.

### Oprire automată

- Dacă uitați să opriți o zonă de gătit, aparatul se va opri automat după 120 de minute.









### Protecție împotriva operării neintenționate.



Dacă un buton este ținut apăsat zece secunde, aparatul va emite un semnal sonor și va afișa codul de eroare E6. Acest lucru va continua până la eliberarea butonului.

	Cod referință	Descriere
	A	Zonă de gătit
	B	Reducere ieșire putere
	C	Creștere ieșire putere
	D	ON / OFF (Pornire/oprire)
	E	Blocare copii
	F	Temporizator

## 01 Operarea zonei de gătit

Când tasta ON/OFF (Pornire/Oprire) (D) „” este apăsată, toate indicatoarele afișează „---”.

1. Selectați zona de gătit pe care doriți să o utilizați apăsând tasta „ ” (A). Prin urmare, afișajul va indica fie „ - ”, fie „ - ”.
2. Selectați nivelul de putere apăsând tasta „+” (C) „” sau „-” (B) „”.
3. Nivelul de putere va începe de la 0. Apăsând pe „+” va crește nivelul de putere de la 0 la 5 (putere maximă) în ordinea numerelor. Apăsând tasta „-”, nivelul de putere trece direct de la 0 la 5. Apăsând din nou tasta „-” nivelul de putere se va diminua din nou.
4. Butonul zonal A și „0/H” vor lumina intermitent alternativ timp de 20 de secunde când puterea este redusă la zero.
5. Pe afișaj apare avertismentul pentru căldură reziduală „H”, până când zona de gătit se răcește la un nivel sigur.
6. Pentru a utiliza din nou aceeași zonă de gătit, urmați pașii de mai jos.

Zonă de încălzire	Putere maximă (230V~)
	1800 W
	1200 W



## 02 Mod de siguranță (Blocare copii)

- Puteți bloca comenzile pentru a împiedica utilizarea neintenționată de către copii.
- Când comenzile sunt blocate, toate comenzile sunt dezactivate, cu excepția celei de Oprire.

### Pentru blocarea comenzilor

Porniți plita (D) „” și atingeți tasta (E) „” timp de 3 secunde; afișajul va arăta „Loc”.

### Pentru deblocarea comenzilor

1. Asigurați-vă că plita prin inducție este pornită.
2. Țineți apăsată tasta (E) „” timp de 3 secunde pentru a debloca.
3. Acum puteți să folosiți plita ceramică.
4. Dacă lăsați plita blocată și se oprește automat, porniți din nou plita cu butonul (D) „” și deblocați apăsând (E) „” timp de trei secunde.



**AVERTISMENT:** Când plita este în modul de blocare, toate comenzile sunt dezactivate cu excepția celei de Oprire, care se poate folosi în caz de urgență.

### 03 Utilizarea temporizatorului

Puteți folosi această funcție pentru a opri cele două zone de gătit în mod independent.

Temporizatorul se poate seta până la 120 de minute.

1. Selectați zona de gătit dorită cu (A) „☀️🌙” și selectați nivelul de putere necesar cu tasta (C).
  2. Apăsăți tasta Temporizator (F) „🕒”, indicatorul de temporizare luminează intermitent cu un zero timp de 5 secunde; dacă nu selectați durata în 5 secunde, funcția se va dezactiva.
  3. Folosind butoanele „+” sau „-”, puteți regla durata de la 1 la 120 de minute. Dacă țineți apăsat pe „+” sau „-”, temporizatorul va crește cu câte zece minute.
  4. După setarea duratei, numărătoarea inversă va începe imediat. Se va afișa timpul rămas și indicatorul temporizatorului va lumina intermitent scurt și va arăta timpul rămas pe afișaj. În timpul numărătorii inverse, pe afișaj apare alternativ nivelul de putere și timpul rămas.
  5. Când timpul de gătit expiră, zona de gătit aferentă se va opri automat și se va emite un semnal sonor de 3 ori.
  6. Temporizatoarele ambelor zone pot fi setate separat și puteți verifica timpul rămas pentru fiecare zonă selectând (A). După expirarea timpului pe o zonă, se va afișa timpul rămas pentru cealaltă zonă.
-



EN Care & maintenance  
 PL Pielęgnacja i konserwacja  
 RUС Уход и обслуживание  
 ES Cuidados y Mantenimiento  
 TR Bakım ve Onarım

FR Entretien et maintenance  
 DE Pflege und Wartung  
 RO Îngrijire și întreținere  
 PT Cuidados e manutenção



**AVERTISMENT:** Deconectați întotdeauna alimentarea electrică înainte de a efectua lucrări de întreținere. În caz de defecțiune, contactați serviciul clienți.



Cablurile de alimentare deteriorate trebuie înlocuite de persoane sau electricieni calificați.



Numai pentru uz domestic.



Nu puneți o tigaie goală pe plită, deoarece senzorul de supraîncălzire va opri automat aparatul.



Când o zonă de gătit a fost pornită timp îndelungat, suprafața rămâne fierbinte și se afișează „H”.



Dacă suprafața plitei se fisurează, nu o mai folosiți, opriți aparatul de la întrerupătorul cu siguranță și contactați serviciul de asistență clienți.



Nu amplasați vase rugoase sau denivelate pe plită, deoarece acestea pot deteriora suprafața de sticlă.



Evitați să loviți vasele și tigăile de plită. Suprafața ceramică este dură, dar nu indestructibilă.



Nu țineți detergenți sau materiale inflamabile sub plită.

- Aparatul trebuie curățat după utilizare, lăsați întâi să se răcească!
- Suprafața plitei ceramice trebuie curățată după cum urmează:

Tip de murdărie	Metodă de curățare	Soluții de curățenie
Depuneri de calcar	Aplicați oțet alb pe suprafață, apoi ștergeți până la uscare cu o lavetă moale	Soluție specială de curățat materiale ceramice
Pete arse	Curățați cu o lavetă umedă stoarsă bine și uscați cu o lavetă moale	Soluție specială de curățat ceramică
Pete ușoare	Curățați cu o lavetă umedă stoarsă bine și uscați cu o lavetă moale	Burete de curățat

Tip de murdărie	Metodă de curățare	Soluții de curățenie
Plastic topit	Folosiți o racletă potrivită pentru sticlă sau ceramică pentru a îndepărta resturile	Soluție specială de curățat materiale ceramice



**ATENȚIE:** Evitați frecarea cu materiale abrazive sau cu fundul tigăilor, etc., pentru că astfel vor rămâne semne pe suprafața plitei ceramice în timp.

• Curățați plita ceramică în mod regulat pentru a preveni acumularea de resturi de mâncare.

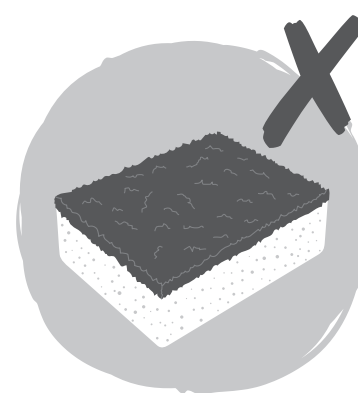
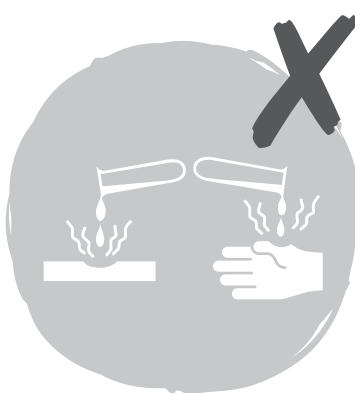

#### A nu se utiliza:

- Detergent de vase lichid nediluat
- Detergent pentru mașini de spălat vase
- Agenți de degresare
- Agenți de curățare puternici ca de exemplu sprayuri pentru cuptoare sau soluții pentru îndepărtarea petelor
- Bureți abrazivi
- Dispozitive de curățat cu presiune sau cu aburi

#### Asistență clienți (apel gratuit):

0800 895 099 [romania@kingfisherservice.com](mailto:romania@kingfisherservice.com)



EN Use  
RO Utilizare

FR Utilisation  
ES Uso

PL Użytkowanie  
PT Utilização

DE Benutzung  
TR Kullanım

RUS Использование

## Antes de empezar

Al encender el interruptor con fusible, el zumbador sonará una vez, y se mostrarán tres ceros brevemente en el panel de control. El aparato está listo para su uso.



**PRECAUCIÓN:** Cuando la tecla de encendido/apagado (D) se mantiene pulsada durante tres segundos, la placa cerámica vuelve al modo apagado si no se efectúa ninguna otra operación en los siguientes 20 segundos.

## Funcionamiento y ajustes

### Protección contra sobrecalentamiento

- Si el sensor incorporado detecta una temperatura excesiva, la placa se desactivará automáticamente.

### Indicador de calor residual

- **Advertencia:** La pantalla mostrará la letra "H" para indicar que el aparato está demasiado caliente para tocarlo.

### Apagado automático

- Si se olvida de apagar una zona de cocción, el aparato se apagará automáticamente después de 120 minutos.









### Protección contra activación accidental.



Si se pulsa un botón durante 10 segundos, el dispositivo emitirá un pitido y mostrará el código de error E6. Esto continuará hasta que se suelte el botón.

	Referencia	Descripción
	A	Zona de cocción
	B	Reducir potencia de salida
	C	Incrementar potencia de salida
	D	ENCENDIDO / APAGADO
	E	Bloqueo infantil
	F	Temporizador

## 01 Funcionamiento de la zona de cocción

Al pulsar la tecla de encendido/apagado (D) "  ", todos los indicadores muestran "---".



1. Seleccione la zona de cocción que desea utilizar pulsando la tecla "   " (A). En la pantalla aparecerá "  -  " o "  -  " en consecuencia.
2. Seleccione el nivel de potencia pulsando la tecla "+" (C) "  " o "-" (B) "  ".
3. El nivel de potencia comenzará en 0. Al pulsar la tecla "+", se mostrarán sucesivamente los niveles de potencia de 0 a 5 (potencia máxima) en orden numérico. Al pulsar la tecla "-", la potencia aumentará directamente de 0 a 5. Al pulsar de nuevo la tecla "-", disminuirá el nivel de potencia.
4. El botón de zona A y "0/H" parpadearán alternativamente durante 20 segundos cuando la alimentación se reduzca a cero.
5. Aparecerá en pantalla una advertencia de calor residual "H" hasta que la zona de cocción se haya enfriado a una temperatura segura.
6. Para reutilizar la misma zona de cocción de nuevo, siga los pasos anteriores.

Zona de cocción	Potencia máxima (230V~)
	1800 W
	1200 W



## 02 Modo de seguridad (Bloqueo infantil)

- Puede bloquear los controles para evitar que los niños puedan accionarlos.
- Cuando los controles están bloqueados, todos los controles excepto el control de apagado están desactivados.

### Para bloquear los controles

Encienda la placa (D) "  " y toque la tecla (E) "  " durante 3 segundos y la pantalla mostrará "Loc".

### Para desbloquear los controles

1. Asegúrese de que la placa de inducción está activada.
2. Toque la tecla (E) "  " y manténgala pulsada durante tres segundos para desbloquear.
3. Ya puede comenzar a usar su placa cerámica.
4. Si deja la placa bloqueada y esta se apaga automáticamente, vuelva a encenderla pulsando (D) "  " y desbloquéela pulsando (E) "  " durante tres segundos.





**ADVERTENCIA:** Cuando la placa está en el modo de bloqueo, todos los controles están desactivados, excepto los que todavía pueden utilizarse en caso de emergencia.

### 03 Uso del temporizador

Puede utilizar esta función para apagar ambas zonas de cocción de forma independiente.

Puede ajustar el temporizador hasta a 120 minutos.

1. Seleccione la zona de cocción pulsando (A) "   " y seleccione el nivel de potencia requerido pulsando (C).
  2. Pulse la tecla del temporizador (F) "  "; el indicador del temporizador parpadeará con un cero durante cinco segundos; si no selecciona un periodo de tiempo dentro de los cinco segundos, la opción se desactivará.
  3. Mediante los botones "+" o "-", se puede ajustar el tiempo de duración de 1 a 120 minutos. Si mantiene pulsado el botón "+" o "-", el temporizador aumentará en incrementos de 10 minutos.
  4. Una vez que se haya fijado la hora, inmediatamente se iniciará una cuenta atrás. La pantalla mostrará el tiempo restante y el indicador del temporizador parpadeará brevemente y mostrará el tiempo restante en la pantalla. Mientras el temporizador cuenta hacia atrás, la pantalla alterna entre el nivel de potencia y el tiempo restante.
  5. Cuando el temporizador de cocción llega a cero, la correspondiente zona de cocción se apaga automáticamente y una señal acústica suena tres veces.
  6. Los temporizadores de ambas zonas se pueden establecer de manera independiente y puede comprobar el tiempo restante en cada zona seleccionando (A). Una vez que finalice el temporizador de una zona, se mostrará el tiempo restante en la otra zona.
-





EN Care & maintenance  
 PL Pielęgnacja i konserwacja  
 RUС Уход и обслуживание  
 ES Cuidados y Mantenimiento  
 TR Bakım ve Onarım

FR Entretien et maintenance  
 DE Pflege und Wartung  
 RO Îngrijire și întreținere  
 PT Cuidados e manutenção



**ADVERTENCIA:** Desconecte siempre la alimentación eléctrica antes de efectuar tareas de mantenimiento. En caso de avería, póngase en contacto con el servicio de atención al cliente.



Los cables de alimentación dañados debe sustituirlos un electricista cualificado o un técnico competente.



Solo para uso doméstico.



Nunca coloque una bandeja vacía en la placa, ya que esto hará que el sensor de sobrecalentamiento apague la placa automáticamente.



Cuando una zona de cocción ha estado encendida durante mucho tiempo, la superficie seguirá estando caliente y se mostrará "H" en la pantalla.



Si la superficie de la placa se agrieta, no utilice el aparato; apáguelo en el interruptor con fusible y póngase en contacto con el servicio de atención al cliente.



No coloque recipientes ásperos o irregulares en la placa, ya que podrían dañar la superficie de vidrio.



Evite golpear las ollas y sartenes contra la placa. La superficie cerámica es resistente, pero no irrompible.



No coloque detergentes ni materiales inflamables debajo de la placa.

- El aparato debe limpiarse después de cada uso, pero espere siempre a que se enfríe primero.
- La superficie de la placa cerámica debe limpiarse de la siguiente manera:

Tipo de suciedad	Método de limpieza	Materiales de limpieza
Cal	Aplique vinagre blanco a la superficie y, a continuación, séquela con un paño suave	Limpiador especial de cerámica
Manchas de restos quemados	Limpie con un paño húmedo y seque con un paño suave	Limpiador especial de cerámica
Manchas ligeras	Limpie con un paño húmedo y seque con un paño suave	Esponja de limpieza

Tipo de suciedad	Método de limpieza	Materiales de limpieza
Plásticos fundidos	Use un raspador adecuado para vidrio cerámico para eliminar los residuos	Limpiador especial de cerámica



**PRECAUCIÓN:** Evite frotar con cualquier abrasivo o con la base de las ollas y similares, ya que esto hará que se borren las marcas en la parte superior de la placa cerámica con el tiempo.

- Limpie la placa cerámica con regularidad para evitar la acumulación de restos de alimentos.

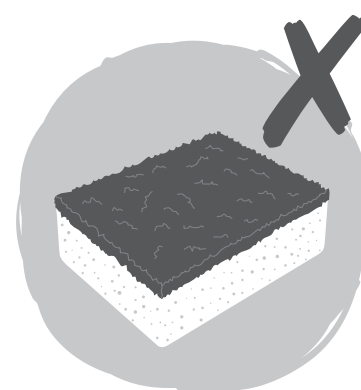
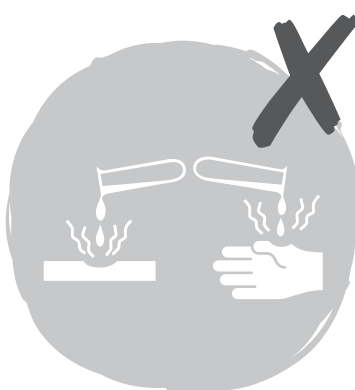

#### Nunca utilice:

- Detergente líquido sin diluir
- Detergente para lavavajillas
- Agentes abrasivos
- Productos de limpieza fuertes tales como spray limpiahornos o quitamanchas
- Esponjas abrasivas
- Limpiadores a alta presión o limpiadores de chorro de vapor

#### Línea de atención al cliente (número gratuito):

800 098 794 [spain@kingfisherservice.com](mailto:spain@kingfisherservice.com)



EN Use  
RO Utilizare

FR Utilisation  
ES Uso

PL Użytkowanie  
PT Utilização

DE Benutzung  
TR Kullanım

RUS Использование

## Antes de começar

Quando a alimentação é ligada na tomada derivada com fusível e interruptor, o alarme sonoro emite som uma vez e são apresentados momentaneamente três zeros no painel de controlo que desaparecem em seguida. O aparelho está pronto para ser utilizado.



**CUIDADO:** quando a tecla para LIGAR/DESLIGAR (D) é pressionada durante três segundos, a placa de cerâmica regressa ao modo desligado caso não seja efetuada nenhuma outra operação dentro de 20 segundos.

## Função e configurações

### Proteção contra sobreaquecimento

- Quando o sensor incorporado deteta uma temperatura excessiva, a placa é desligada automaticamente.

### Indicador de calor residual

- **AVISO:** o visor apresenta a letra "H" para indicar que o aparelho está demasiado quente para ser tocado.

### Autoencerramento

- Se se esquecer de desligar uma zona de cozedura, o aparelho desliga automaticamente após 120 minutos.







### Proteção contra funcionamento acidental.



Se um botão for pressionado durante dez segundos, o aparelho emite um sinal sonoro e apresenta o código de erro E6. Tal continuará até que o botão seja libertado.

	Referência	Descrição
	A	Zona de confeção
	B	Reduzir a potência
	C	Aumentar a potência
	D	Ligar/Desligar
	E	Bloqueio de segurança para crianças
	F	Temporizador

## 01 Funcionamento da zona de aquecimento

Quando a tecla para Ligar/Desligar (D) "  " é pressionada, todos os indicadores apresentam "---".

1. Selecione a zona de confeitão que pretende utilizar premindo a tecla "   " (A). O ecrã indica "  -  " ou "  -  " em conformidade.
2. Selecione o nível de potência premindo a tecla "+" (C) " " ou a tecla "-" (B) " .
3. O nível de potência tem início em 0. Premir a tecla "+" inicia uma contagem pelos níveis de potência de 0 a 5 (potência máx.) por ordem numérica. Premir a tecla "-" aumenta diretamente a potência de 0 para 5. Premir novamente a tecla "-" faz descer o nível de potência.
4. O botão de zona A e "0/H" piscam alternadamente durante 20 segundos quando a potência ficar reduzida a zero.
5. O visor apresenta um aviso de calor residual "H" até que a zona de confeitão tenha arrefecido até um nível seguro.
6. Para reutilizar a mesma zona de confeitão, siga as etapas descritas acima.

Zona de aquecimento	Potência máxima (230V~)
	1800 W
	1200 W



## 02 Modo de segurança (bloqueio para crianças)

- É possível bloquear os controlos de forma a evitar o uso acidental por crianças.
- Quando os controlos estiverem bloqueados, todos os controlos exceto o de desligar estarão desativados.

### Para bloquear os controlos

Ligue a placa (D) "  " e toque na tecla (E) "  " durante 3 segundos; o visor apresenta "Loc"

### Para desbloquear os controlos

1. Certifique-se de que a placa de indução está ligada.
2. Mantenha premida a tecla (E) "  " durante 3 segundos para desbloquear.
3. Pode agora começar a utilizar a placa de cerâmica.
4. Se tiver deixado a placa bloqueada e esta se desligar automaticamente, ligue de novo a placa com (D) "  " e desbloqueie utilizando (E) "  " durante 3 segundos.





**AVISO:** Quando a placa estiver no modo bloqueado, todos os controlos estão desativados, à exceção do controlo de Desligar, que pode ser utilizado em caso de emergência.

### 03 Utilizar o temporizador

Pode utilizar esta função para desligar ambas as zonas de confeção de forma independente.

Pode definir o temporizador até 120 minutos.

1. Selecione a zona de confeção relevante utilizando (A) "   " e selecione o nível de potência pretendido utilizando (C).
  2. Prima a tecla do temporizador (F) "  "; o indicador do temporizador pisca com um zero durante 5 segundos; se não seleccionar um tempo no espaço de 5 segundos, o temporizador é desativado.
  3. Utilizando os botões "+" ou "-", pode ajustar a duração do tempo entre 1 e 120 minutos. Se mantiver premido "+" ou "-", o temporizador aumenta dez minutos de cada vez.
  4. Assim que o tempo estiver definido, a contagem decrescente começa de imediato. O visor apresenta o tempo restante e o indicador do temporizador pisca por breves instantes e apresenta o tempo restante no visor. À medida que a contagem decrescente do temporizador vai prosseguindo, o visor alterna entre o nível de potência e o tempo restante.
  5. Quando o temporizador de confeção terminar, a zona de confeção correspondente desliga-se automaticamente e um sinal sonoro toca 3 vezes.
  6. Ambas as zonas dispõem de temporizadores de ativação independente e é possível verificar o tempo restante em cada zona seleccionando (A). Assim que um temporizador terminar, o tempo restante na outra zona é apresentado.
-



EN Care & maintenance  
 PL Pielęgnacja i konserwacja  
 RUС Уход и обслуживание  
 ES Cuidados y Mantenimiento  
 TR Bakım ve Onarım

FR Entretien et maintenance  
 DE Pflege und Wartung  
 RO Îngrijire și întreținere  
 PT Cuidados e manutenção



**AVISO:** Desligue sempre a alimentação elétrica antes de realizar a manutenção. Em caso de problemas, entre em contacto com o serviço de atendimento ao cliente.



Os cabos de alimentação danificados devem ser substituídos por uma pessoa competente ou por um electricista qualificado.



Apenas para uso doméstico.



Nunca coloque uma panela vazia sobre a placa, pois tal fará com que o sensor de sobreaquecimento desligue automaticamente o aparelho.



Após uma zona de confeção ter estado ligada durante um longo período, a superfície permanece quente e será apresentada a letra "H" no visor.



Se a superfície da placa ficar fissurada, não a utilize; desligue o aparelho utilizando a tomada derivada com fusível e entre em contacto com o serviço de atendimento ao cliente.



Não coloque recipientes ásperos ou irregulares sobre a placa, pois podem danificar a superfície de vidro.



Evite bater com tachos e panelas na placa. O revestimento de cerâmica é resistente, mas não inquebrável.



Não coloque detergentes ou materiais inflamáveis por baixo da placa.

- O aparelho deve ser limpo após a utilização. Deixe-o arrefecer primeiro!
- A superfície da placa de cerâmica deve ser limpa da seguinte forma:

Tipo de sujidade	Método de limpeza	Materiais de limpeza
Calcário	Aplicar vinagre branco na superfície e, em seguida, secá-la utilizando um pano macio	Produto de limpeza especial para cerâmica
Manchas de queimado	Limpar com um pano húmido e secar utilizando um pano macio	Produto de limpeza especial para cerâmica
Manchas ligeiras	Limpar com um pano húmido e secar utilizando um pano macio	Esponja de limpeza

Tipo de sujidade	Método de limpeza	Materiais de limpeza
Plásticos derretidos	Utilizar um raspador adequado para vidro cerâmico para remover os resíduos	Produto de limpeza especial para cerâmica



**CUIDADO:** evite esfregar com qualquer abrasivo ou com a base de panelas e outros, pois tal irá desgastar as marcas existentes no lado superior da placa de cerâmica ao longo do tempo.

- Limpe a placa de cerâmica regularmente para evitar a acumulação de resíduos de alimentos.

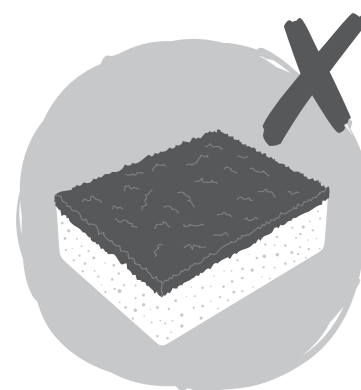
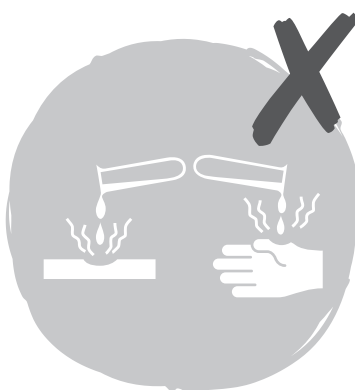

#### Nunca utilize:

- Líquidos de lavagem não diluídos
- Detergentes destinados a máquinas de lavar louça
- Agentes de polimento
- Agentes de limpeza agressivos, como spray para fornos ou tira-manchas
- Esponjas abrasivas
- Dispositivos de limpeza de alta pressão e a jato de vapor

#### Linha de atendimento ao cliente (gratuita):

800 814 566 [portugal@kingfisherservice.co.uk](mailto:portugal@kingfisherservice.co.uk)



EN Use  
RO Utilizare

FR Utilisation  
ES Uso

PL Użytkowanie  
PT Utilização

DE Benutzung  
TR Kullanım

RUS Использование

## Çalıştırmadan önce

Cihaz, anahtarlamalı sigortalı destek aracılığıyla çalıştırıldığında zil bir kez çalar ve kontrol panelinde kısa bir süreliğine üç adet sıfır rakamı görüntülenip kapanır. Cihaz kullanıma hazırdır.



**DİKKAT:** AÇMA/KAPAMA tuşu (D) üç saniye basılı tutulduğunda, 20 saniye içerisinde herhangi bir işlem yapılmazsa seramik ocak kapalı moda geri döner.

## Fonksiyon ve Ayarlar

### Aşırı ısınma koruması

- Dahili sensör aşırı bir sıcaklık algılayarsa ocak otomatik olarak kapanır.

### Kalan ısı göstergesi

- UYARI:** Cihazın dokunmak için fazla sıcak olduğuna işaret etmek için ekranda "H" harfi görüntülenir.

### Otomatik kapanma

- Bir pişirme alanını kapatmayı unutursanız cihaz 120 dakika sonrasında otomatik olarak kapanır.

### İstenilmeyen işlemlere karşı koruma.









Bir tuş on saniye boyunca basılı tutulursa cihaz bip sesi çıkarır ve E6 hata kodunu görüntüler. Bu, tuş bırakılana kadar sürer.



	Referans	Tanım
	A	Pişirme alanı
	B	Güç çıkışını azaltma
	C	Güç çıkışını artırma
	D	AÇMA/KAPAMA
	E	Çocuk kilidi
	F	Zamanlayıcı



## 01 Isıtma alanının çalıştırılması

AÇMA/KAPAMA tuşu (D) "  " basılı olduğunda tüm göstergeler "---" sembolünü görüntüler.

- "   " tuşuna (A) basarak kullanmak istediğiniz pişirme alanını seçin. Ekranda duruma göre "  -  " veya "  -  " görüntülenir.
- Güç seviyesini, "+" tuşunu (C) "  " veya "-" tuşunu (B) "  " kullanarak seçin.
- Güç seviyesi 0'dan başlar. "+" tuşuna basıldığında sırasıyla 0 - 5 (maks. güç) arasındaki güç seviyeleri görüntülenir. "-" tuşuna basıldığında güç doğrudan 0'dan 5'e çıkar. "-" tuşuna yeniden basıldığında güç seviyesi azaltılır.
- Güç sıfıra indiğinde alan düğmesi A ve "0/H" değişimli olarak 20 saniyelik yanıp söner.
- Pişirme alanı ısı güvenli bir seviyeye inene kadar ekranda kalan ısı uyarısı "H" görüntülenir.
- Aynı pişirme alanını yeniden kullanmak için lütfen yukarıdaki adımları tekrarlayın.

Isıtma Alanı	Maks. Güç (230V~)
	1800 W
	1200 W



## 02 Güvenli mod (Çocuk kilidi)

- Çocukların cihazı istenmeyen şekilde kullanmasını önlemek için kontrol tuşlarını kilitleyebilirsiniz.
- Kontrol tuşları kilitli durumdayken KAPALI kontrol tuşu dışındaki tüm kontrol tuşları devre dışı bırakılır.

### Kontrol tuşlarını kilitlemek için

Ocağı (D) "  " tuşu aracılığıyla çalıştırın ve (E) "  " tuşunu 3 saniyelik basılı tutun. Ekranda "Loc" bilgisi görüntülenecektir.

### Kontrol tuşlarının kilidini açmak için

- Endüksiyon ocağının çalışır durumda olduğundan emin olun.
- Kilidi açmak için (E) "  " tuşuna dokunun ve 3 saniyelik basılı tutun.
- Artık seramik ocağınızı kullanmaya başlayabilirsiniz.
- Ocağı kilitli durumda bıraktığınızda otomatik olarak kapanırsa ocağı (D) "  " tuşunu kullanarak yeniden çalıştırabilir ve (E) "  " tuşunu 3 saniye basılı tutarak kilidini açabilirsiniz.





**UYARI:** Ocak kilitli moddayken acil bir durumda kullanılabilen KAPALI kontrol tuşu dışında tüm kontrol tuşları devre dışı durumdadır.

### 03 Zamanlayıcının kullanımı

Bu işlevi, iki pişirme alanını birbirinden bağımsız olarak kapatmak için kullanabilirsiniz.

Zamanlayıcı 120 dakikaya kadar ayarlayabilirsiniz.

1. (A) "   " tuşunu kullanarak ilgili pişirme alanını, (C)'yi kullanarak ise gerekli güç seviyesini seçin.
  2. Zamanlayıcı tuşuna (F) "  " bastığınızda zamanlayıcı göstergesinde 5 saniyelik sıfır rakamı yanıp söner. 5 saniye içerisinde zaman seçimi yapmazsanız bu işlem devre dışı kalır.
  3. "+" veya "-" butonlarını kullanarak zamanı 1 - 120 dakika arasında ayarlayabilirsiniz. "+" veya "-" butonlarını basılı tuttuğunuzda zamanlayıcı süreyi 10'ar dakika olarak artırır.
  4. Zaman ayarı yapıldığı an geri sayım başlar. Ekranda kalan zaman görüntülenir ve ekranda zaman göstergesi yanıp söner. Geri sayım yapılırken ekranda değişimli olarak güç seviyesi ve kalan zaman görüntülenir.
  5. Pişirme zamanlayıcısının süresi dolduğunda ilgili pişirme alanı otomatik olarak kapatılır ve 3 defa duyulabilir bir şekilde bip sesi çıkar.
  6. Zamanlayıcı her bir alan için birbirinden bağımsız olarak ayarlanabilir ve kalan süreler (A) seçilerek kontrol edilebilir. Pişirme alanı zamanlayıcılarından birinin süresi tamamlandığında diğer pişirme alanının kalan zamanı görüntülenir.
-



EN Care & maintenance  
 PL Pielęgnacja i konserwacja  
 RUС Уход и обслуживание  
 ES Cuidados y Mantenimiento  
 TR Bakım ve Onarım

FR Entretien et maintenance  
 DE Pflege und Wartung  
 RO Îngrijire și întreținere  
 PT Cuidados e manutenção



**UYARI:** Bir bakım işlemi gerçekleştirmeden önce her zaman güç kaynağını kapatın. Bir arıza durumunda müşteri hizmetleriyle iletişime geçin.



Hasar görmüş güç kabloları, yetkili bir kişi veya elektrik tesisatçısı tarafından değiştirilmelidir.



Sadece evsel kullanıma yöneliktir.



Aşırı ısınma sensörünün cihazı otomatik olarak kapatmasına sebep olacağı için ocağın üzerine asla içi boş bir tava koymayın.



Bir pişirme alanı uzun süreli kullanıldıysa yüzey sıcak kalır ve ekranda "H" harfi görüntülenir.



Ocak yüzeyinde çatlak meydana gelirse cihazı kullanmayın. Cihazı anahtarlmalı sigortadan kapatın ve müşteri hizmetleriyle iletişime geçin.



Ocağın üzerine cam yüzeye zarar verebilecek sert veya eğimli kaplar koymayın.



Tencere ve tavaları ocağın üzerine sert bir biçimde koymaktan kaçının. Seramik yüzey dayanıklıdır ancak kırılmaz özellikte değildir.



Ocağın alt kısmına deterjan veya yanabilen maddeler koymayın.

- Cihaz kullanım sonrasında temizlenmelidir. İlk önce soğumasını bekleyin!
- Ocak yüzeyi aşağıdaki şekilde temizlenmelidir:

Leke türü	Temizleme yöntemi	Temizleme malzemeleri
Kireç kalıntısı	Yüzeye beyaz sirke uygulayın ve yumuşak bezle kurulayın	Özel seramik temizleyicisi
Yanmış lekeler	Nemli bir bezle silin ve yumuşak bir bezle kurulayın	Özel seramik temizleyicisi
Hafif lekeler	Nemli bir bezle silin ve yumuşak bir bezle kurulayın	Temizleme sünger
Erimiş plastikler	Kalıntıları temizlemek için seramik cama uygun bir kazıyıcı kullanın	Özel seramik temizleyicisi



**DİKKAT:** Seramik ocak üzerindeki işaretlerin zaman içerisinde aşınmasına sebep olacağı için herhangi bir aşındırıcı maddeyi veya tava tabanlarını ocak yüzeyine sürmeyin.

- Yemek artıklarının birikmesini önlemek için seramik ocağı düzenli olarak temizleyin.

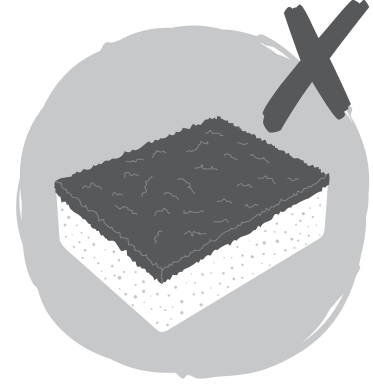
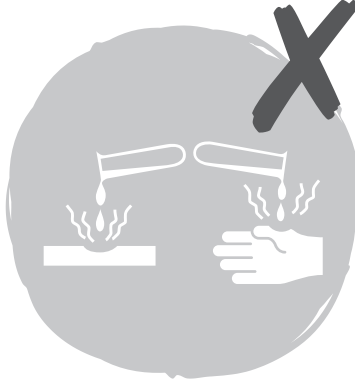

**Asla kullanılmaması gerekenler:**

- Seyreltilmemiş yıkama sıvıları
- Bulaşık makinesi deterjanları
- Aşındırıcı maddeler
- Fırın spreyi veya leke temizleyici gibi güçlü temizleyiciler
- Aşındırıcı süngerler
- Yüksek basınçlı temizleyiciler veya buharlı temizleyiciler

**Müşteri yardım hattı (ücretsiz):**

80044632181 [turkey@kingfisherservice.com](mailto:turkey@kingfisherservice.com)

Kingfisher International Products Limited,  
3 Sheldon Square, London, W2 6PX,  
United Kingdom

**EN Distributor:**

B&Q plc, Chandlers Ford, Hants,  
SO53 3LE United Kingdom [www.diy.com](http://www.diy.com)

SFD Limited, Trade House, Mead Avenue,  
Yeovil, BA22 8RT, United Kingdom

**Manufacturer, Fabricant, Hersteller,  
Producator, Fabricante:**

Kingfisher International Products Limited,  
3 Sheldon Square, London, W2 6PX,  
United Kingdom

**FR Distributeur:**

Castorama France C.S. 50101  
Templemars 59637 Wattignies CEDEX  
[www.castorama.fr](http://www.castorama.fr)

BRICO DÉPÔT 30-32 rue de la Tourelle  
91310 Longpont-sur-Orge France  
[www.bricodepot.com](http://www.bricodepot.com)

**PL Dystrybutor:**

Castorama Polska Sp. z o.o.  
ul. Krakowiaków 78, 02-255 Warszawa  
[www.castorama.pl](http://www.castorama.pl)

**DE** Screwfix Direct Limited Mühlheimer  
Straße 15363075 Offenbach/Main  
[www.screwfix.de](http://www.screwfix.de)

**RUS Импортёр:**

ООО "Касторама РУС" Дербеневская  
наб., дом 7, стр 8 Россия, Москва,  
115114  
[www.castorama.ru](http://www.castorama.ru)

**Изготовитель для России:**

Чжуншань СН/А-Фода Электрикал  
Аплаенс Ко., Лтд.  
Строение № 11-13, Промышленная  
дорога № 45, поселок Сяолянь, город  
Чжуншань, провинция Гуандун, Китай

**RO Distribuitor:**

SC Bricostore România SA Calea Giulești  
1-3, Sector 6, București România  
[www.bricodepot.ro](http://www.bricodepot.ro)

**ES Distribuidor:**

Euro Depot España, S.A.U. c/ La Selva,  
10 - Edificio Inblau A 1a Planta 08820-El  
Prat de Llobregat [www.bricodepot.es](http://www.bricodepot.es)

**PT Distribuidor:**

Brico Depot Portugal SA Rua Castilho,  
5 - 1 esquerdo, sala 13 1250-066 Lisboa  
[www.bricodepot.pt](http://www.bricodepot.pt)

**TR İthalatçı Firma:**

KOÇTAŞ YAPI MARKETLERİ TİC. A.Ş.  
Taşdelen Mah. Sırrı Çelik Bulvarı No:5  
34788 Taşdelen/Çekmeköy/İSTANBUL  
Tel: +90 216 4300300  
Faks: +90 216 4844313  
[www.koctas.com.tr](http://www.koctas.com.tr)

Yetkili servis istasyonları ve yedek parça  
temini için aşağıda yer alan Koçtaş Müşteri  
Hattı ve Koçtaş Genel Müdürlük irtibat  
bilgilerinden faydalanınız.

KOÇTAŞ MÜŞTERİ HİZMETLERİ  
0850 209 50 50





